

# THOMSON

---

## Thomson Go TV



[tv.mythomson.com](https://tv.mythomson.com)



[tv.mythomson.com/  
en/Support/FAQs/](https://tv.mythomson.com/en/Support/FAQs/)



[tv.mythomson.com/  
Support/Product-Registration/](https://tv.mythomson.com/Support/Product-Registration/)

## WAŻNE

Przed przystąpieniem do instalacji i obsługi telewizora należy uważnie przeczytać niniejszą instrukcję.

Niniejszą instrukcję należy przechowywać pod ręką.

Zdjęcia przedstawione w niniejszej instrukcji obsługi są jedynie schematami.

### Zawartość

1	Informacje dotyczące bezpieczeństwa .....	6
1.1	Oznaczenia na produkcie .....	7
1.2	Ostrzeżenie .....	8
2	Instrukcja instalacji podnośnika i telewizora .....	9
2.1	Montaż podnośnika .....	9
2.2	Demontaż podnośnika .....	11
2.3	Regulacja kąta i wysokości .....	12
3	Przyciski i połączenia telewizora .....	13
3.1	Połączenia .....	13
3.2	Funkcje przycisków .....	14
3.3	Korzystanie z akumulatora wewnętrznego .....	14
4	Pilot zdalnego sterowania .....	16
5	Konfiguracja początkowa .....	17
5.1	Parowanie pilota Bluetooth .....	17
5.2	Wybór języka .....	17
5.3	Szybka konfiguracja telewizora za pomocą telefonu z systemem Android TV .....	18
5.4	Logowanie do konta Google .....	20
5.5	Warunki świadczenia usług .....	22
5.6	Usługi Google .....	22
5.7	Asystent Google .....	23
5.8	Wyszukiwanie we wszystkich aplikacjach TV i uzyskiwanie spersonalizowanych wyników .....	23
5.9	Automatyczne instalacje w Google Play .....	24
5.10	Wybierz region/kraj .....	27
5.11	Utwórz hasło .....	28
5.12	Wybór trybu TV .....	28
5.13	Google Cast .....	29

5.14	Ustawienie kanału TV .....	29
5.15	Zastrzeżenie .....	31
6	Strona główna .....	32
6.1	Wyszukiwanie .....	32
6.2	Sklep .....	34
6.3	Odkryj .....	34
6.4	Aplikacje .....	35
6.5	Powiadomienia .....	35
6.6	Wejścia .....	36
6.7	Sieć i Internet .....	36
6.8	Ustawienia .....	37
6.9	Konto Google .....	37
6.10	Ulubione aplikacje .....	38
7	Ustawienia .....	38
7.1	Sieć i Internet .....	39
7.2	Kanał .....	39
7.2.1	Tryb instalacji kanału - Antena .....	39
7.2.2	Tryb instalacji kanału - Kabel .....	40
7.3	Konta i logowanie .....	40
7.4	Aplikacje .....	41
7.5	Preferencje urządzenia .....	41
7.5.1	O .....	41
7.5.2	Data i godzina .....	42
7.5.3	Timer .....	42
7.5.4	Język .....	42
7.5.5	Klawiatura .....	42
7.5.6	Wejścia .....	42
7.5.7	Moc .....	44
7.5.8	Zdjęcie .....	44
7.5.9	Dźwięk .....	46
7.5.10	Przechowywanie .....	47
7.5.11	Ekran główny .....	47

7.5.12	Tryb sprzedaży detalicznej .....	47
7.5.13	Asystent Google.....	47
7.5.14	Google Cast .....	47
7.5.15	Wygaszacz ekranu.....	48
7.5.16	Oszczędzanie energii.....	48
7.5.17	Lokalizacja .....	48
7.5.18	Użytkowanie i diagnostyka .....	48
7.5.19	Dostępność .....	48
7.5.20	Restart.....	48
7.6	Piloty i akcesoria .....	48
8	MMP Player.....	49
9	Telewizja na żywo .....	49
9.1	Kanały.....	50
9.1.1	Elektroniczny przewodnik po programach (EPG) .....	50
9.1.2	Kanał.....	50
9.2	Opcje TV.....	50
9.2.1	Źródło .....	51
9.2.2	Zdjęcie.....	51
9.2.3	Dźwięk.....	51
9.2.4	Moc.....	51
9.2.5	Opcje zaawansowane.....	51
9.2.6	Ustawienia .....	52
9.3	Rekord.....	52
9.3.1	Natychmiastowe nagrywanie .....	52
9.3.2	Lista rekordów .....	52
9.3.3	Informacje o urządzeniu .....	52
9.3.4	Lista harmonogramów.....	53
9.3.5	Tryb przesunięcia czasowego.....	53
10	Zarządzanie kanałami .....	54
11	Sklep Google Play.....	56
12	Rozwiązywanie problemów .....	56
13	Specyfikacja techniczna.....	57

13.1	Ograniczenia krajowe.....	57
13.2	Licencje.....	57

# 1 Informacje dotyczące bezpieczeństwa



W przypadku ekstremalnych warunków pogodowych (burze, wyładowania atmosferyczne) i długich okresów beczynności (wyjazd na wakacje) należy odłączyć telewizor od zasilania.

Wtyczka sieciowa służy do odłączania telewizora od sieci elektrycznej i dlatego musi być łatwo dostępna. Jeśli telewizor nie zostanie odłączony elektrycznie od sieci, urządzenie będzie nadal pobierać energię we wszystkich sytuacjach, nawet jeśli telewizor jest w trybie gotowości lub jest wyłączony.

**Uwaga:** Postępuj zgodnie z instrukcjami wyświetlanymi na ekranie, aby korzystać z powiązanych funkcji.

**Ważne:** Przed przystąpieniem do instalacji lub obsługi telewizora należy dokładnie zapoznać się z niniejszą instrukcją.

## OSTRZEŻENIE

**To urządzenie jest przeznaczone do użytku przez osoby (w tym dzieci), które są w stanie / mają doświadczenie w korzystaniu z takiego urządzenia bez nadzoru, chyba że są one nadzorowane lub zostały poinstruowane w zakresie korzystania z urządzenia przez osobę odpowiedzialną za ich bezpieczeństwo.**

- Telewizora należy używać na wysokości poniżej 2000 metrów nad poziomem morza, w suchych miejscach oraz w regionach o klimacie umiarkowanym lub tropikalnym.
- Telewizor jest przeznaczony do użytku domowego i podobnego użytku ogólnego, ale może być również używany w miejscach publicznych.
- W celu zapewnienia wentylacji należy pozostawić co najmniej 10 cm wolnej przestrzeni wokół telewizora.
- Wentylacja nie powinna być utrudniana przez zakrywanie lub blokowanie otworów wentylacyjnych przedmiotami, takimi jak gazety, obrusy, zasłony itp.
- Wtyczka przewodu zasilającego powinna być łatwo dostępna. Nie należy umieszczać telewizora, mebli itp. na przewodzie zasilającym. Uszkodzony przewód zasilający/wtyczka może spowodować pożar lub porażenie prądem elektrycznym. Trzymaj przewód zasilający za wtyczkę, nie odłączaj telewizora ciągnąc za przewód zasilający. Nigdy nie dotykaj przewodu zasilającego/wtyczki mokrymi rękami, ponieważ może to spowodować zwarcie lub porażenie prądem. Nigdy nie zawiązuj węzła na przewodzie zasilającym ani nie wiąż go z innymi przewodami. Uszkodzony przewód powinien zostać wymieniony wyłącznie przez wykwalifikowany personel.
- Nie należy narażać telewizora na kapanie lub rozpryskiwanie płynów i nie należy umieszczać przedmiotów wypełnionych płynami, takich jak wazony, kubki itp. na telewizorze lub nad nim (np. na półkach nad urządzeniem).

- Nie wystawiaj telewizora na bezpośrednie działanie promieni słonecznych i nie umieszczaj otwartego ognia, takiego jak zapalone świece, na górze lub w pobliżu telewizora.
- W pobliżu telewizora nie należy umieszczać żadnych źródeł ciepła, takich jak grzejniki elektryczne, kaloryfery itp.
- Nie należy umieszczać telewizora na pochyłych powierzchniach.
- Aby uniknąć ryzyka uduszenia, plastikowe torby należy przechowywać poza zasięgiem niemowląt, dzieci i zwierząt domowych.
- Ostrożnie przymocuj podstawę do telewizora. Jeśli podstawa jest wyposażona w śruby, dokręć je mocno, aby zapobiec przechyleniu się telewizora. Nie dokręcaj śrub zbyt mocno i prawidłowo zamontuj gumy podstawy.
- Nie należy wyrzucać baterii do ognia ani razem z niebezpiecznymi lub łatwopalnymi materiałami.
- Do czyszczenia telewizora nie należy używać domowych środków czyszczących. Ekran należy czyścić miękką, suchą ściereczką. Przed przystąpieniem do czyszczenia należy dla bezpieczeństwa odłączyć urządzenie od zasilania.

#### **OSTRZEŻENIE**

- Baterie nie mogą być narażone na działanie nadmiernego ciepła, takiego jak promienie słoneczne, ogień itp.
- Nadmierne ciśnienie akustyczne emitowane przez słuchawki może powodować utratę słuchu.

#### **OSTRZEŻENIE O AKUMULATORZE**

Ten produkt zawiera wewnętrzną baterię litowo-jonową. Należy używać wyłącznie dołączonego zasilacza.

Z urządzeniem należy obchodzić się ostrożnie, aby uniknąć wycieków, pożaru lub wybuchu. Aby zapobiec obrażeniom lub uszkodzeniom, należy postępować zgodnie z wytycznymi dotyczącymi utylizacji i ładowania akumulatora.

**PRZEDE WSZYSTKIM - NIGDY nie pozwól nikomu, zwłaszcza dzieciom, naciskać lub uderzać w ekran, wpychać czegokolwiek do otworów, szczelin lub innych otworów w obudowie.**

## **1.1 Oznaczenia na produkcie**

Poniższe symbole są używane na produkcie jako oznaczenie ograniczeń i środków ostrożności oraz instrukcji bezpieczeństwa. Każde wyjaśnienie powinno być brane pod uwagę tylko w przypadku, gdy produkt jest opatrzony odpowiednim oznaczeniem. Należy zwrócić uwagę na takie informacje ze względów bezpieczeństwa.



To oznaczenie wskazuje, że tego produktu nie należy wyrzucać razem z innymi odpadami z gospodarstw domowych w całej UE. Prosimy o odpowiedzialny recykling w celu promowania zrównoważonego ponownego wykorzystania zasobów materialnych. Aby zwrócić zużyte urządzenie, należy skorzystać z systemów zwrotu i zbiórki lub skontaktować się ze sprzedawcą, u którego produkt został zakupiony.

## 1.2 Ostrzeżenie

Nie należy połykać baterii. W przypadku podejrzenia, że baterie mogły zostać połknięte lub umieszczone w jakiegokolwiek części ciała, należy natychmiast skontaktować się z lekarzem. Nowe i zużyte baterie należy przechowywać z dala od dzieci. Jeśli komora baterii nie zamyka się bezpiecznie, należy używania produktu i trzymać go z dala od dzieci.

Telewizor może spaść, powodując poważne obrażenia ciała lub śmierć. Wielu obrażeń, zwłaszcza u dzieci, można uniknąć, stosując proste środki ostrożności, takie jak:

- ZAWSZE należy stosować metodę montażu zalecaną przez producenta telewizora.
- Przewody i kable podłączone do telewizora należy ZAWSZE układać w taki sposób, aby nie można było się o nie potknąć, pociągnąć ich ani chwycić.
- NIGDY nie należy umieszczać telewizora w niestabilnym miejscu.
- NIGDY nie umieszczaj na telewizorze przedmiotów, które mogą zachęcać dzieci do wspinania się, takich jak zabawki i piloty.
- NIGDY nie należy pozostawiać dzieci bez opieki w pobliżu podstawy telewizora. Dzieci mogą próbować pchać, wspinać się lub przesuwac podstawę, co może skutkować jej przewróceniem, obrażeniami lub uszkodzeniem.

Jeśli istniejący odbiornik telewizyjny ma zostać zachowany i przeniesiony, należy zastosować te same zasady, co powyżej.

Aparatura podłączona do uziemienia ochronnego instalacji budynku poprzez przyłącze sieciowe lub poprzez inną aparaturę z podłączeniem do uziemienia ochronnego - oraz do telewizyjnego systemu dystrybucji za pomocą kabla koncentrycznego, może w pewnych okolicznościach stwarzać zagrożenie pożarowe. Podłączenie do telewizyjnego systemu dystrybucyjnego musi być zatem wykonane za pomocą urządzenia zapewniającego izolację elektryczną poniżej pewnego zakresu częstotliwości (izolator galwaniczny).



## 2 Instrukcja instalacji podnośnika i telewizora

### 2.1 Montaż podnośnika

1. Wyjmij pasek uchwyty i umieść go z boku pokrywy pudełka.
2. Wyjmij pierwszą warstwę z opakowania i umieść ją obok pudełka. Druga warstwa zawiera elementy podstawki.

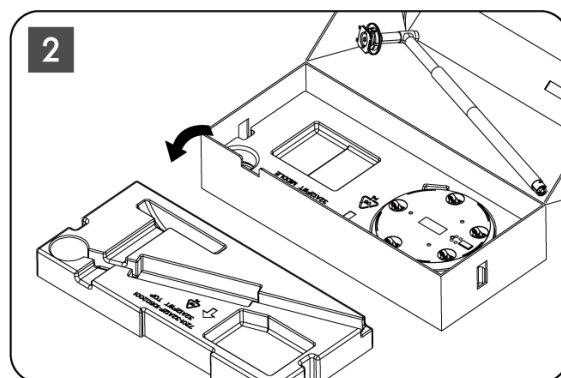
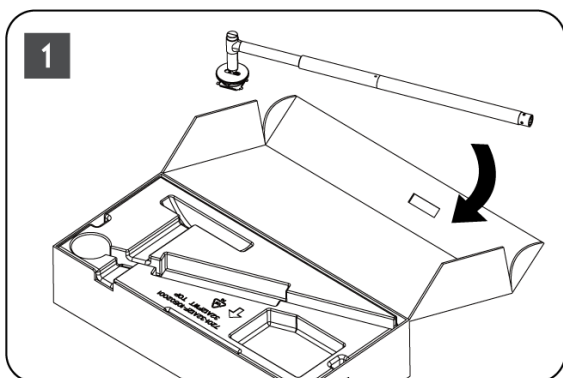

3. Z drugiej warstwy wyjmij podstawę do montażu telewizora, która ma wbudowane kółka, i umieść ją na boku.
4. Umieść obie warstwy z powrotem w opakowaniu. Upewnij się, że pierwsza warstwa ponownie znajduje się na wierzchu. Umieść podstawę uchwyty z kółkami w otworze znajdującym się w pierwszej części opakowania (jak widać na ilustracji nr 4).

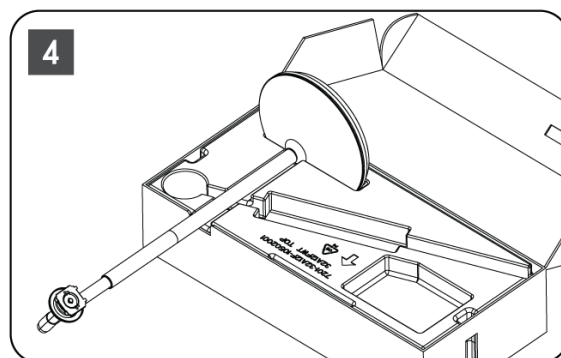
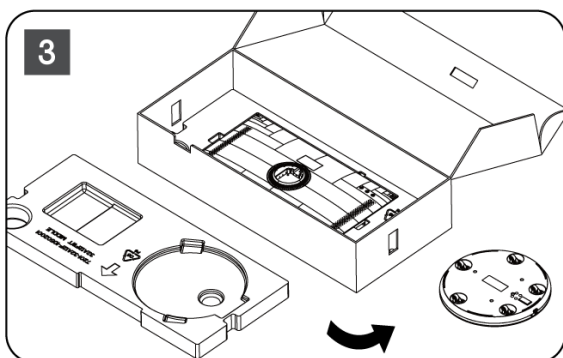

5. Przymocuj listwę montażową telewizora do podstawy, ustawiając ją w odpowiedniej pozycji.
6. Włóż śruby do gniazda i dokręć je.

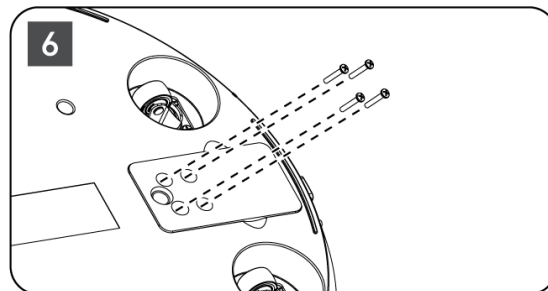
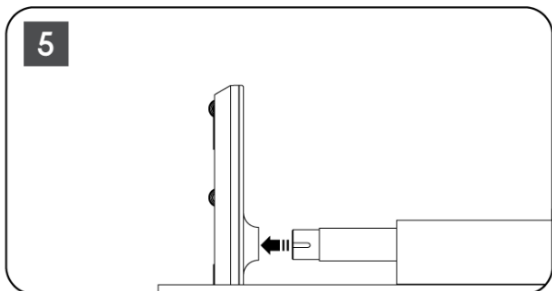

7. Przed wyjęciem ekranu z opakowania należy najpierw odłączyć pierścień ozdobny z tyłu. Następnie nasuń pierścień ozdobny na uchwyt telewizora na listwie montażowej.

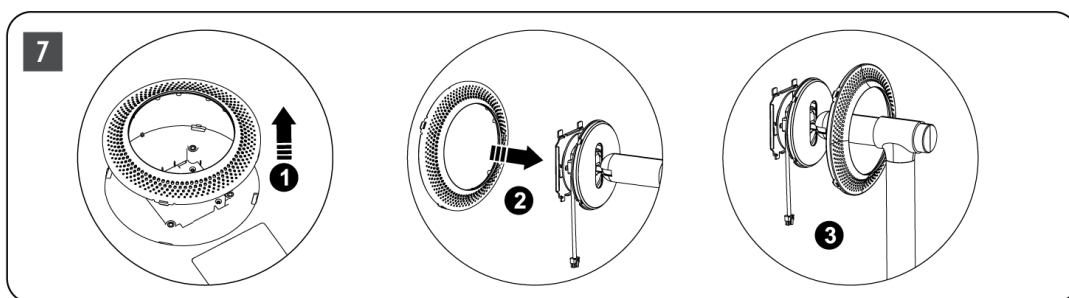

8. Odchyl ekran do góry i przymocuj telewizor do uchwytu. Upewnij się, że szczeliny z tyłu telewizora, przeznaczone do stabilizacji telewizora, są prawidłowo ustawione i zamontowane na uchwycie.
9. Zwinąć przewód zasilający w kierunku przeciwnym do ruchu wskazówek zegara i podłączyć go do telewizora.

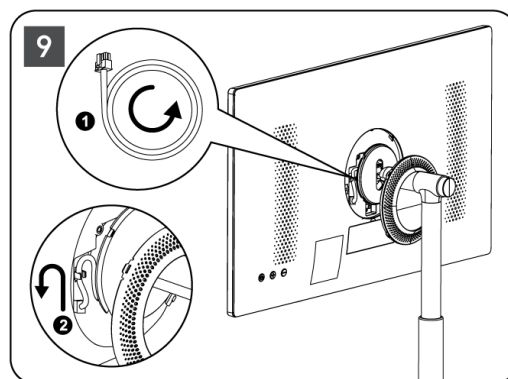
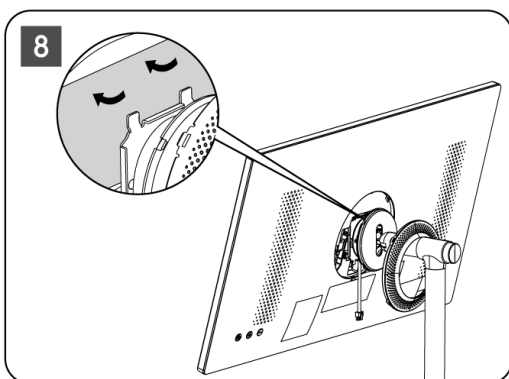

10. Dopasuj bolce mocujące pierścienia pokrywy do szczelin znajdujących się z tyłu telewizora i delikatnie dociśnij, aż bolce się zatrzasną, a pokrywa zostanie prawidłowo zamontowana, aby zakończyć instalację.

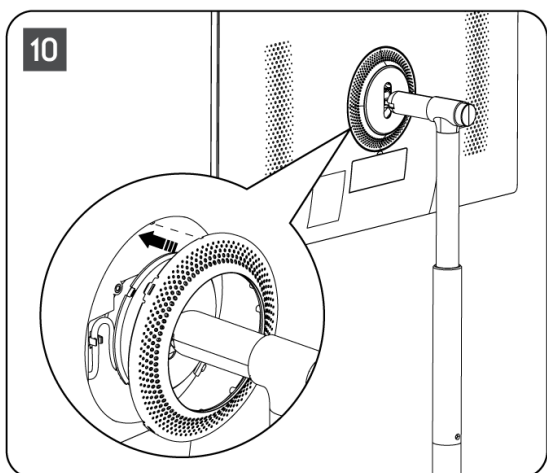

**Uwaga:** Upewnij się, że kabel sieciowy jest prawidłowo podłączony do telewizora i nie uniemożliwia zamknięcia pierścienia pokrywy .

## 2.2 Demontaż podnośnika

Aby odłączyć ekran od podnośnika, zdejmij pierścień pokrywy i naciśnij przycisk szybkiego zwalniania z tyłu telewizora.

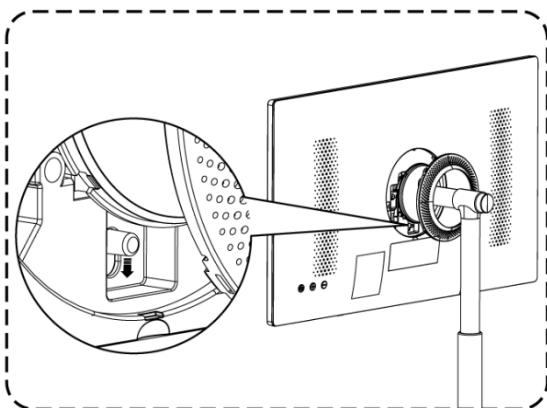

## 2.3 Regulacja kąta i wysokości

Wysokość i kąt widzenia telewizora można regulować, aby zapewnić sobie komfort oglądania.

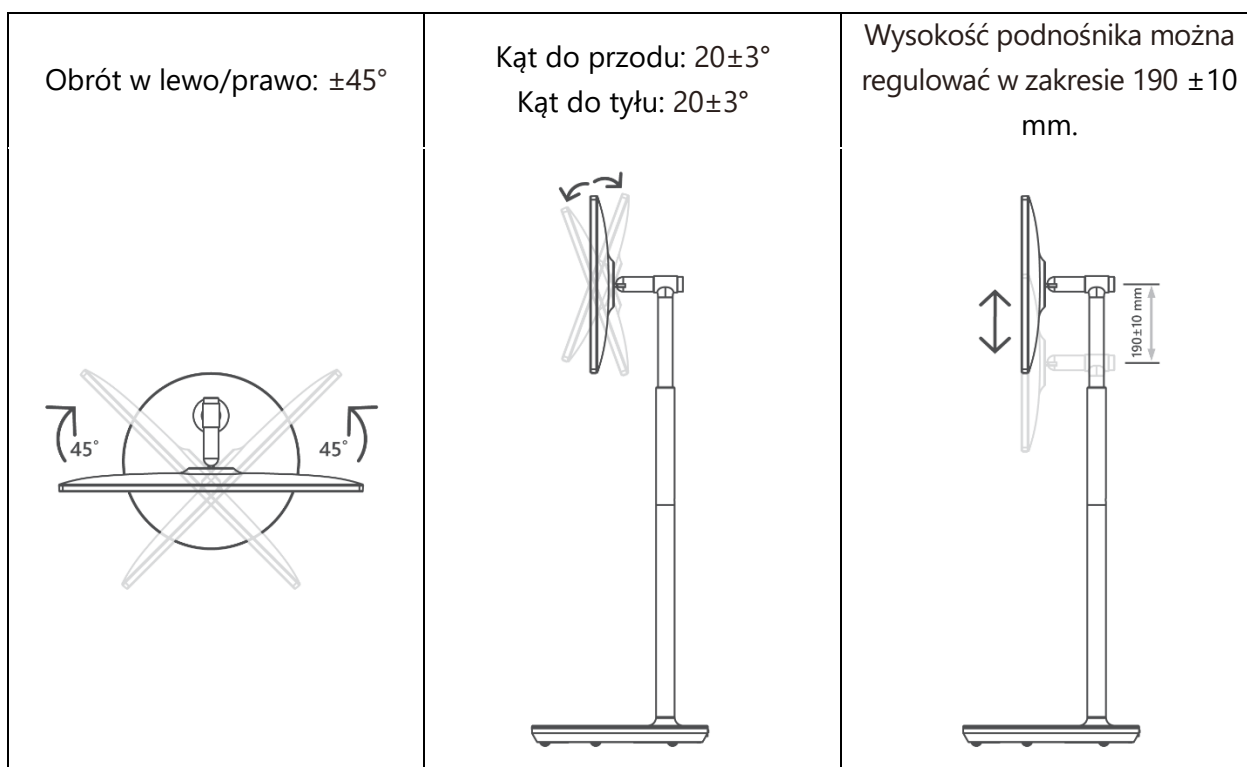

### Uwaga:

- Nie obracać produktu pod kątem przekraczającym limit lub poza maksymalny regulowany zakres wysokości.
- Nie wolno dopuścić do zakleszczenia dłoni lub palców w podstawie lub w obszarze regulacji wysokości.

## 3 Przyciski i połączenia telewizora

### 3.1 Połączenia

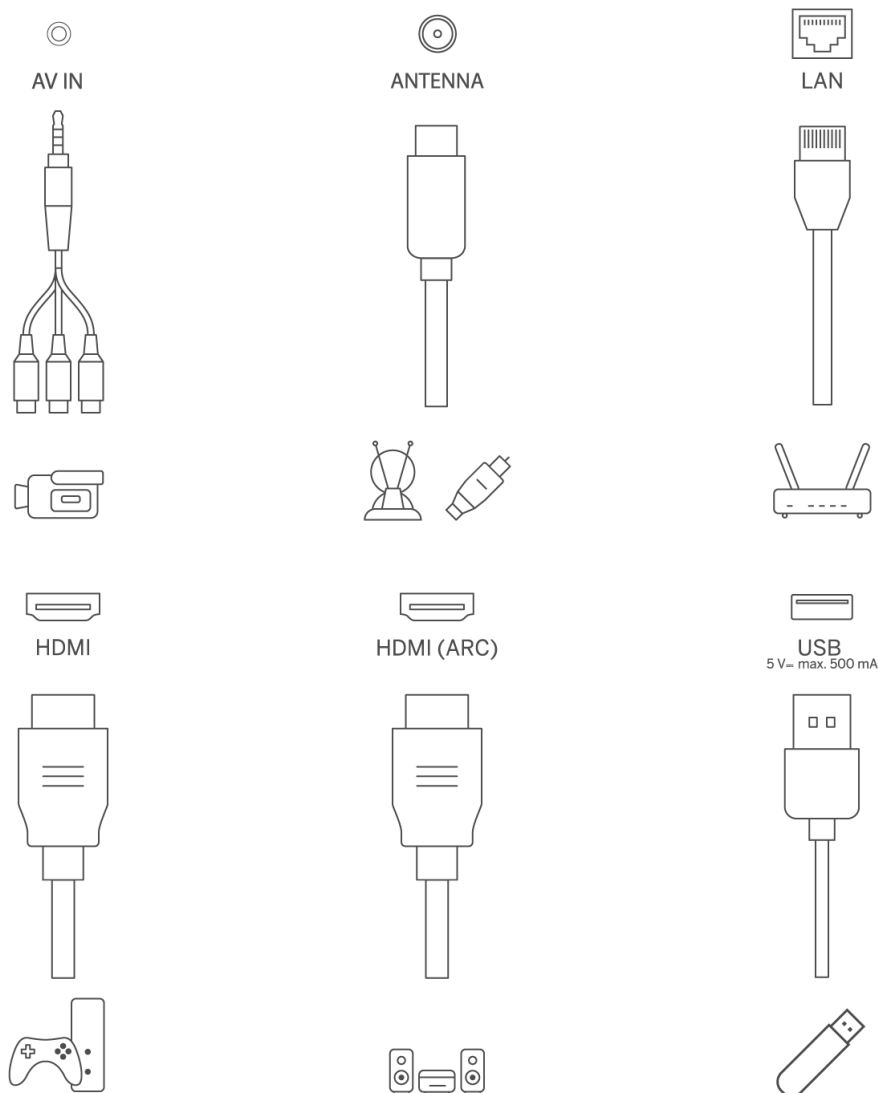

Otwórz osłonę przeciwpyłową portu i podłącz do odpowiedniego portu zgodnie z potrzebami:

- Jeśli podłączasz urządzenie obsługujące ARC, wybierz interfejs HDMI 1.
- Złącze HDMI może rozpoznawać sygnały DVI z zewnętrznym komutatorem HDMI/DVI.
- Urządzenia peryferyjne i kable opisane w niniejszej instrukcji należy zakupić osobno.

#### **OSTRZEŻENIE**

Nie należy podłączać anteny zewnętrznej do linii wysokiego napięcia, aby uniknąć porażenia prądem elektrycznym. Przewodowa antena sieciowa podłączona do tego telewizora musi być odizolowana od uziemienia ochronnego, w przeciwnym razie spowoduje pożar lub inne zagrożenia.

#### **Uwaga:**

Najpierw podłącz kabel do urządzenia, a następnie włóż zasilacz do gniazdka ściennego.

## 3.2 Funkcje przycisków

Włączanie/wyłączanie: włączanie lub wyłączanie urządzenia

- ⏻ Przełączenie telewizora w tryb gotowości
- ⊕ VOL+: Zwiększenie głośności.
- ⊖ VOL-: Zmniejszenie głośności.

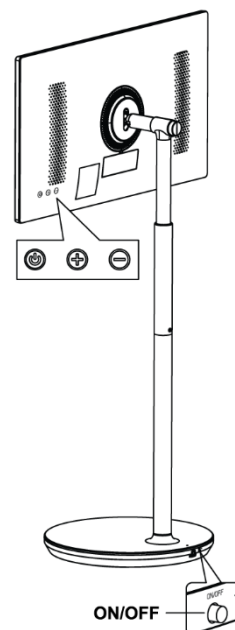

## 3.3 Korzystanie z akumulatora wewnętrznego

Podstawa telewizora zawiera wewnętrzną baterię, która może zasilać produkt przez maksymalnie 4 godziny, gdy telewizor nie jest podłączony do źródła zasilania. Wskaźnik baterii ma trzy różne kolory (zielony, żółty i czerwony), które zmieniają się w zależności od pozostałej pojemności baterii.

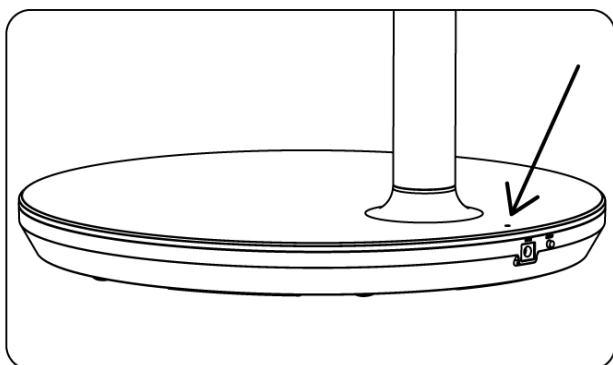

Wskaźnik baterii:









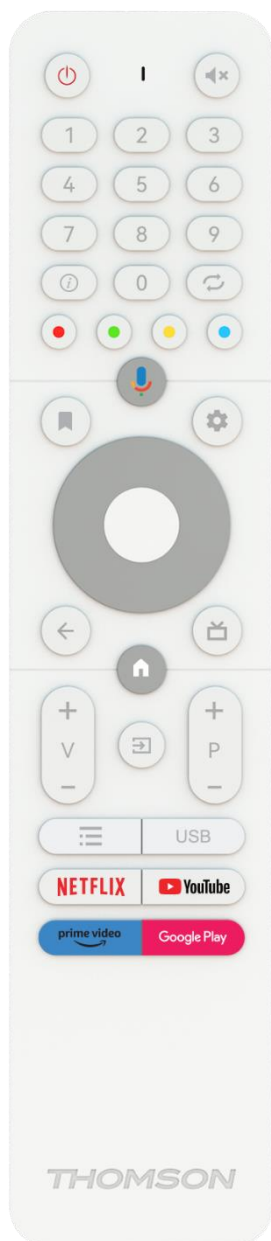







- Zielone światło: Pojemność akumulatora jest wystarczająca.
- Żółte światło: Pojemność baterii jest umiarkowana.
- Czerwone światło: Pojemność akumulatora jest niska lub ładuje się.

**Uwaga**

- Pełne naładowanie baterii zajmuje około 4 godzin lub tylko 2 godziny w trybie szybkiego ładowania, gdy produkt jest wyłączony.
- Każdy cykl ładowania zmniejsza z czasem pojemność pełnego naładowania, skracając tym samym maksymalny czas pracy akumulatora.
- W trybie czuwania pozostała pojemność baterii zmniejsza się naturalnie.
- Baterii nie można ładować w ekstremalnych warunkach.
- Aby wydłużyć żywotność baterii, zaleca się ładowanie baterii po użyciu przez pewien czas, zamiast utrzymywania jej w pełni naładowanej podczas użytkowania.
- Utrzymywanie pojemności baterii na poziomie 60% (żółty wskaźnik naładowania baterii) pomaga wydłużyć czas pracy baterii.
- Maksymalny czas pracy po pełnym naładowaniu wynosi 3 godziny.
- Czas pracy może się różnić w zależności od różnych czynników, takich jak podłączone urządzenia, temperatura pracy, okres pracy i ustawienia użytkownika. Dlatego rzeczywisty czas działania może różnić się od zaprojektowanego czasu działania.

## 4 Pilot zdalnego sterowania



	Przycisk zasilania / tryb gotowości: Szybki tryb gotowości / Tryb gotowości / Wł.
	Wskaźnik świetlny
	Wyciszenie: Całkowite wyłączenie głośności telewizora
0-9	Przyciski numeryczne: Przełączanie kanału w trybie telewizji na żywo, wprowadzanie cyfry lub litery w polu tekstowym na ekranie
	Informacje: Wyświetlanie informacji o kanale telewizji na żywo lub odtwarzanym pliku multimedialnym.
	Cykl: Przełączanie między bieżącym i poprzednio oglądanymi kanałami telewizji na żywo.
	Kolorowe przyciski: Postępuj zgodnie z instrukcjami wyświetlanymi na ekranie dla funkcji kolorowych przycisków
	Mikrofon: Aktywuj Asystenta Google
	Opcje: Otwiera listę opcji aplikacji i filmów na ekranie głównym.
	Ustawienia: Wyświetlenie menu Ustawienia telewizji na żywo (w trybie telewizji na żywo), wyświetlenie dostępnych opcji ustawień, takich jak dźwięk i obraz W przypadku zakupu SW z funkcją PVR (nagrywania): po naciśnięciu i przytrzymaniu przycisku ustawień przez 5 sekund w aplikacji TV Live zostanie otwarta dodatkowa klawiatura z większą liczbą funkcji.
	Przyciski kierunkowe: Poruszanie się po menu, ustawianie opcji, przesuwanie ostrości lub kursora itp., ustawianie czasu nagrywania i wyświetlanie podstron w trybie Live TV-Teletext po naciśnięciu w prawo lub w lewo. Postępuj zgodnie z instrukcjami wyświetlanymi na ekranie
	OK: Potwierdzenie wyboru, wejście do podmenu, wyświetlenie listy kanałów (w trybie telewizji na żywo). Naciśnij przycisk przez 5 sekund, aby włączyć/wyłączyć podświetlenie pilota zdalnego sterowania
	Wstecz/Powrót: Powrót do poprzedniego ekranu menu, przejście o jeden krok wstecz, zamknięcie okien, zamknięcie teletextu (w trybie Live TV-Teletext). Zakończenie odtwarzania plików multimedialnych i powrót do menu przeglądu MMP (Multi Medi Player)
	Elektroniczny przewodnik po programach
	Strona główna: Otwórz ekran główny
+ v -	Głośność +/-: Regulacja głośności dźwięku telewizora.
	Źródło/Wejście: Zamknięcie i wyjście z menu Ustawienia telewizji na żywo, wyjście z dowolnej uruchomionej aplikacji lub menu lub banera OSD, przełączenie na ostatnio ustawione źródło; Wybór wejść telewizora.
+ p -	Programy +/-: Przełączanie między kanałami telewizyjnymi/radiowymi. Przewijanie listy kanałów strona po stronie, gdy lista kanałów jest wyświetlana na ekranie telewizora.
	OSD: otwieranie menu ekranowego
USB	Otwórz Odtwarzacz multimedialny, w którym możesz odtwarzać pliki multimedialne z



<b>NETFLIX</b>	Uruchom aplikację Netflix
 YouTube	Uruchom aplikację YouTube
 prime video	Uruchom aplikację Prime Video
Google Play	Uruchom aplikację Google Play

## 5 Konfiguracja początkowa

W przypadku pierwszej konfiguracji początkowej kreator konfiguracji na ekranie poprowadzi użytkownika przez proces konfiguracji telewizora. Postępuj zgodnie z instrukcjami, aby prawidłowo skonfigurować telewizor.

### 5.1 Parowanie pilota Bluetooth

Naciśnij jednocześnie przyciski **BACK** i **VOL-** na pilocie zdalnego sterowania, aby przejść do trybu parowania Bluetooth. Wskaźnik na pilocie będzie migać podczas uruchamiania trybu parowania.

- Po prawej stronie zostanie wyświetlona nazwa pilota zdalnego sterowania. Podświetl ją za pomocą przycisków kierunkowych i naciśnij **OK**.
- Poczekaj, aż pod nazwą pilota wyświetlony zostanie komunikat "Paired" i kontynuuj konfigurację.

Naciśnij przycisk **Wstecz**, aby pominąć tryb parowania.

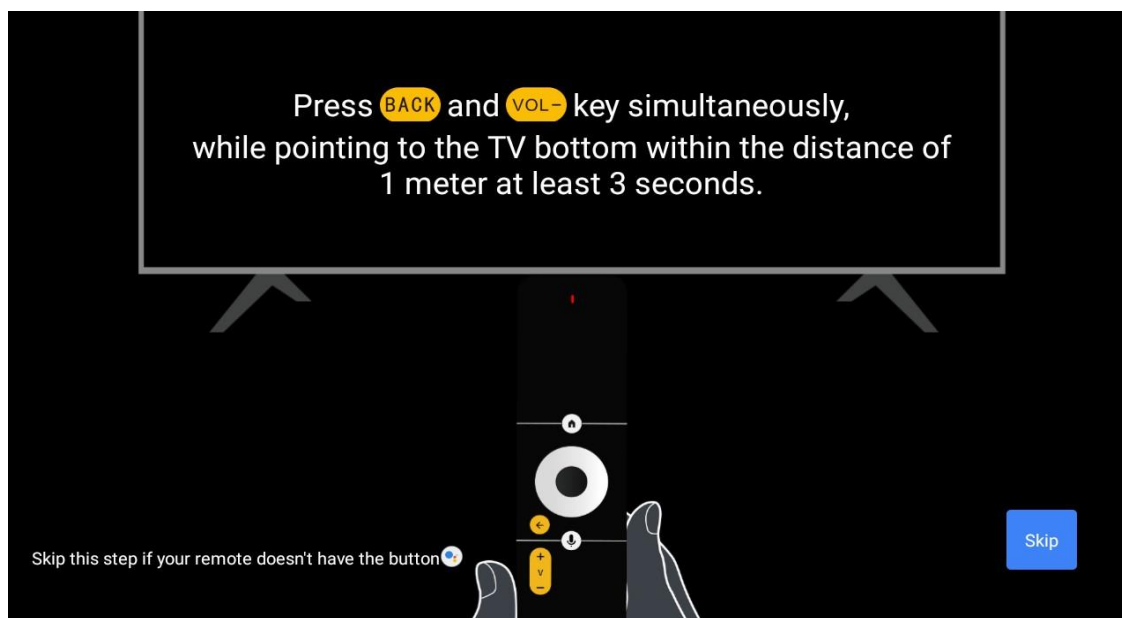

### 5.2 Wybór języka

Za pomocą przycisków w górę/w dół wybierz język systemu, a następnie naciśnij przycisk **OK**, aby potwierdzić.

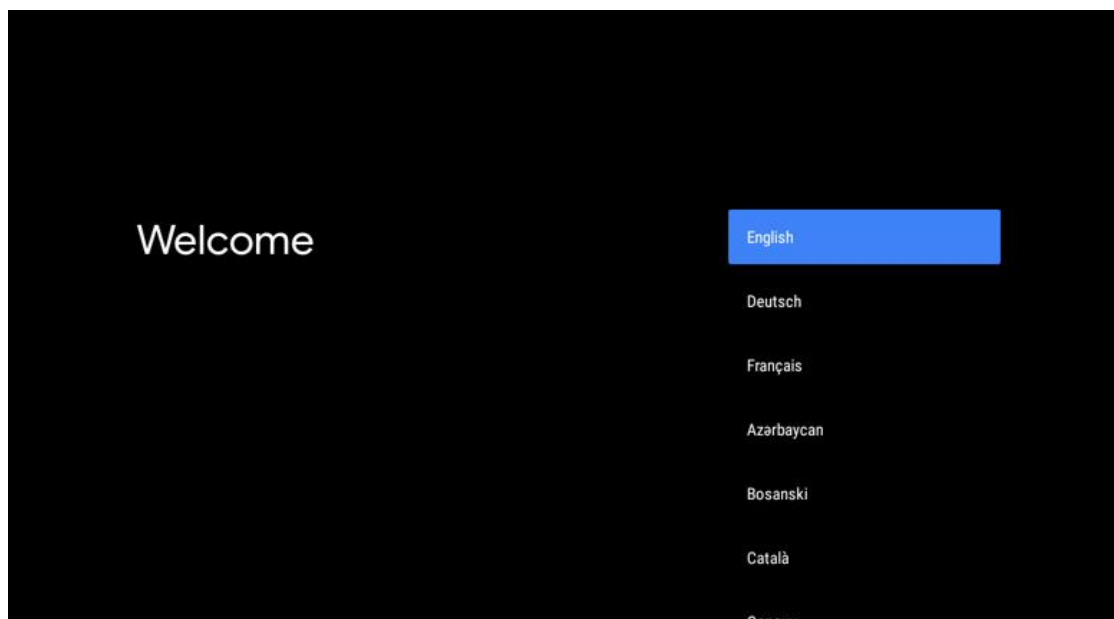

### 5.3 Szybka konfiguracja telewizora za pomocą telefonu z systemem Android TV

Aby podłączyć smartfon z systemem Android do telewizora. Wybierz "Kontynuuj".

- Na telefonie z Androidem otwórz wstępnie zainstalowaną aplikację "Google".
- Wpisz lub powiedz "Ok Google, skonfiguruj moje urządzenie".
- Stuknij nazwę modelu na liście

**Uwaga:** Naciśnij przycisk **Wstecz**, aby anulować. Jeśli chcesz normalnie korzystać z telewizora, wybierz opcję "Pomiń".

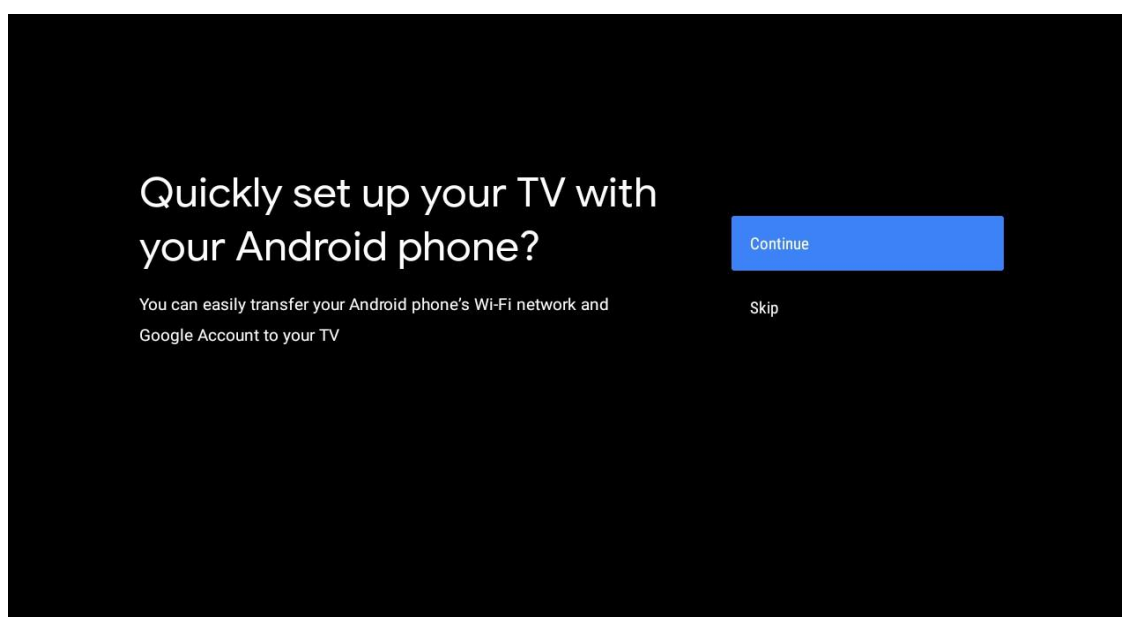

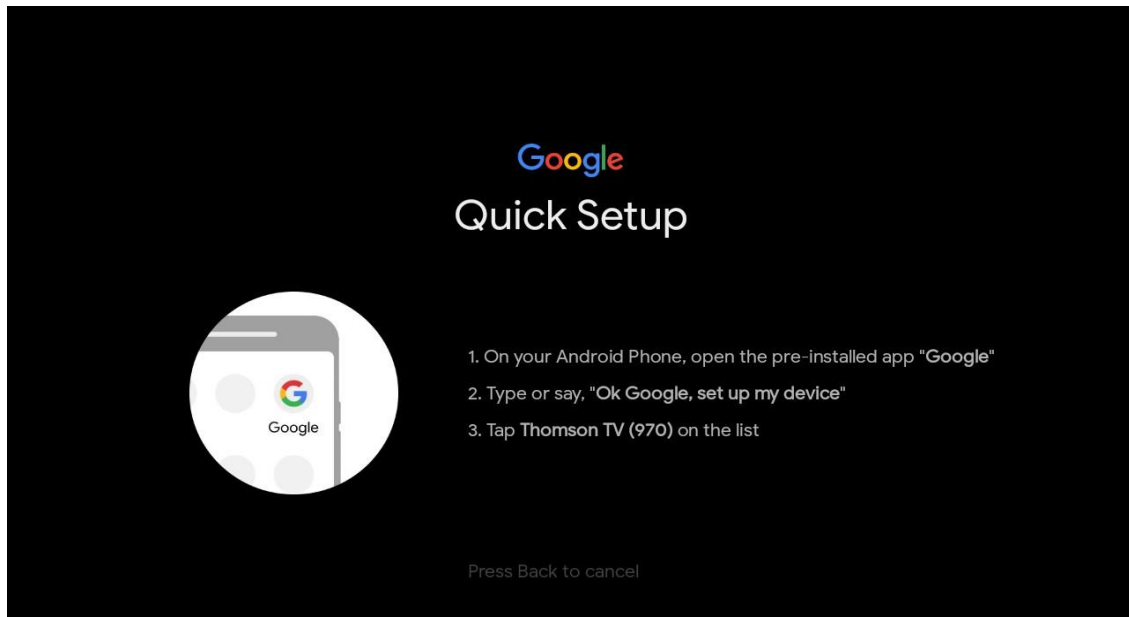

Naciśnij przyciski w górę/w dół, aby wybrać sieć Wi-Fi, z którą chcesz się połączyć, wprowadź hasło i potwierdź. W przypadku wybrania opcji "Pomiń" sieć można skonfigurować później w menu ustawień.

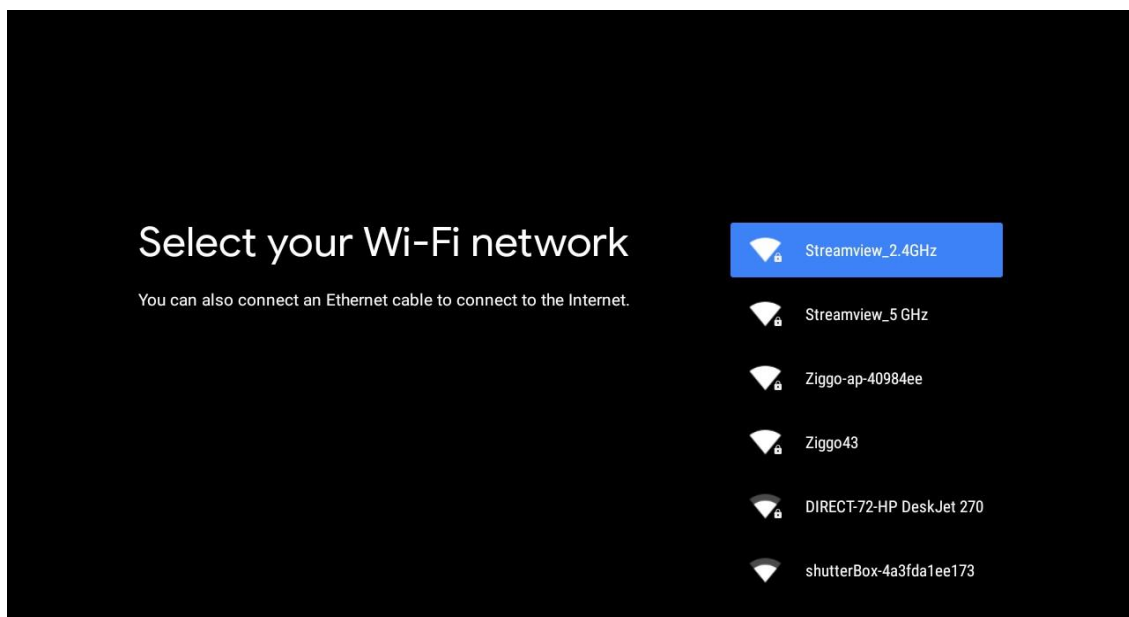

Zapoznaj się z polityką prywatności sieci i wskazówkami dotyczącymi energii.

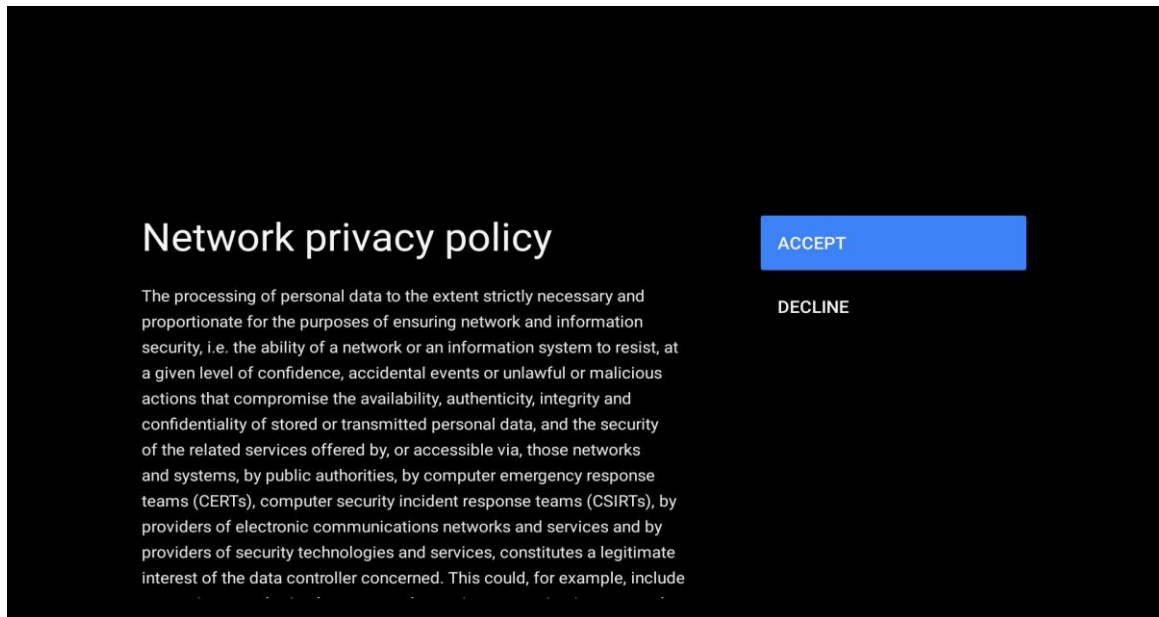

## 5.4 Logowanie do konta Google

Zaloguj się, aby otrzymywać nowe aplikacje, rekomendacje, filmy i nie tylko od Google.

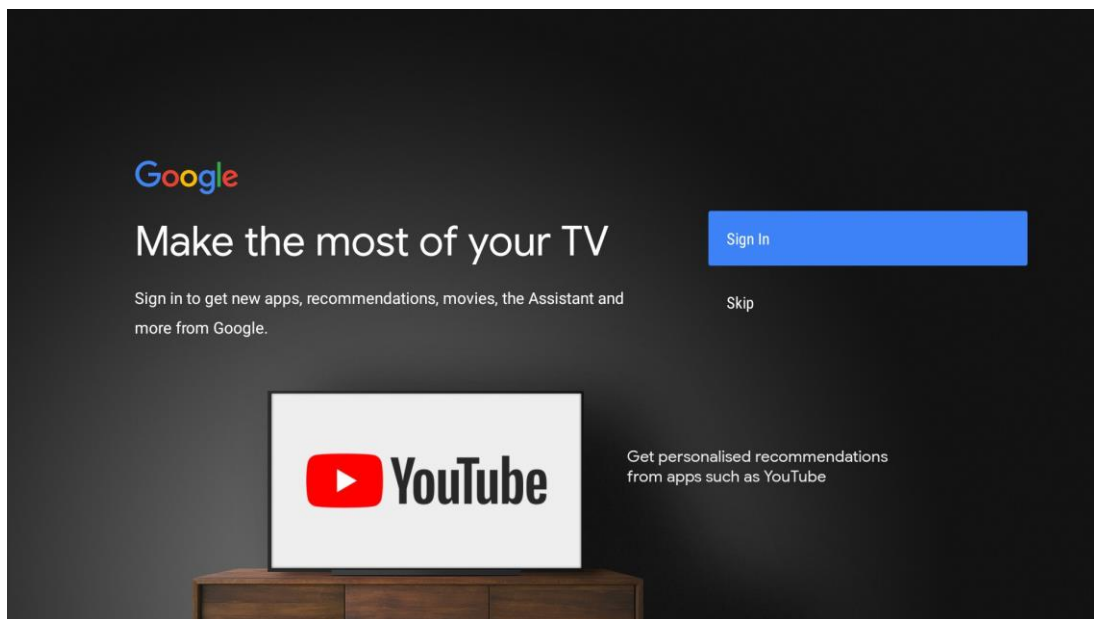

Za pomocą pilota wprowadź hasło i zaloguj się na swoje konto Google.

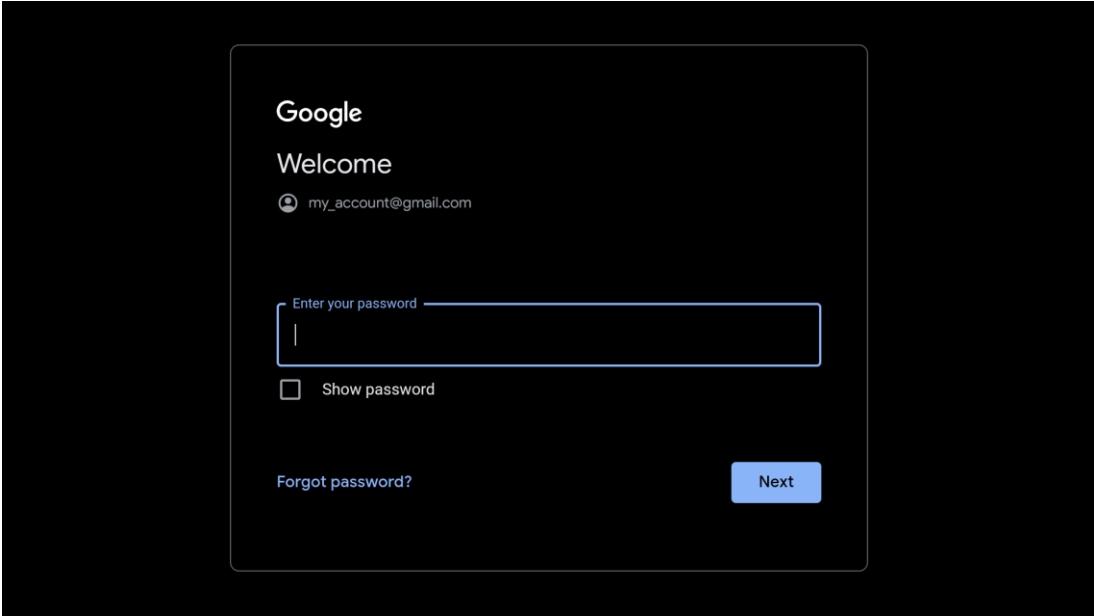
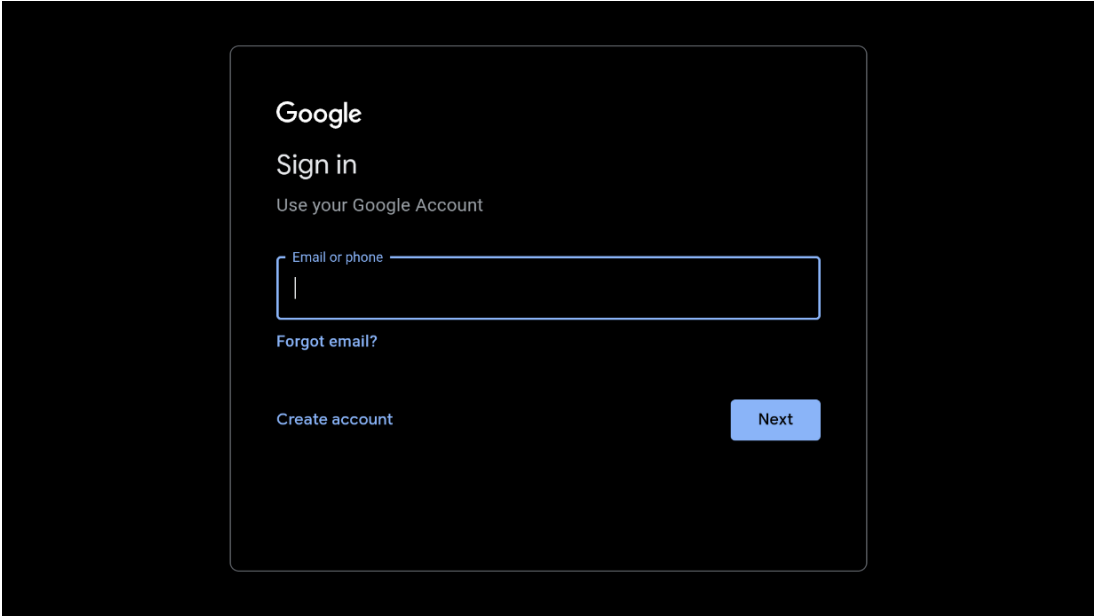

## 5.5 Warunki świadczenia usług

Kontynuując, akceptujesz Warunki świadczenia usług Google w celu poprawy jakości obsługi produktu. Wybierz "Akceptuję", aby kontynuować.

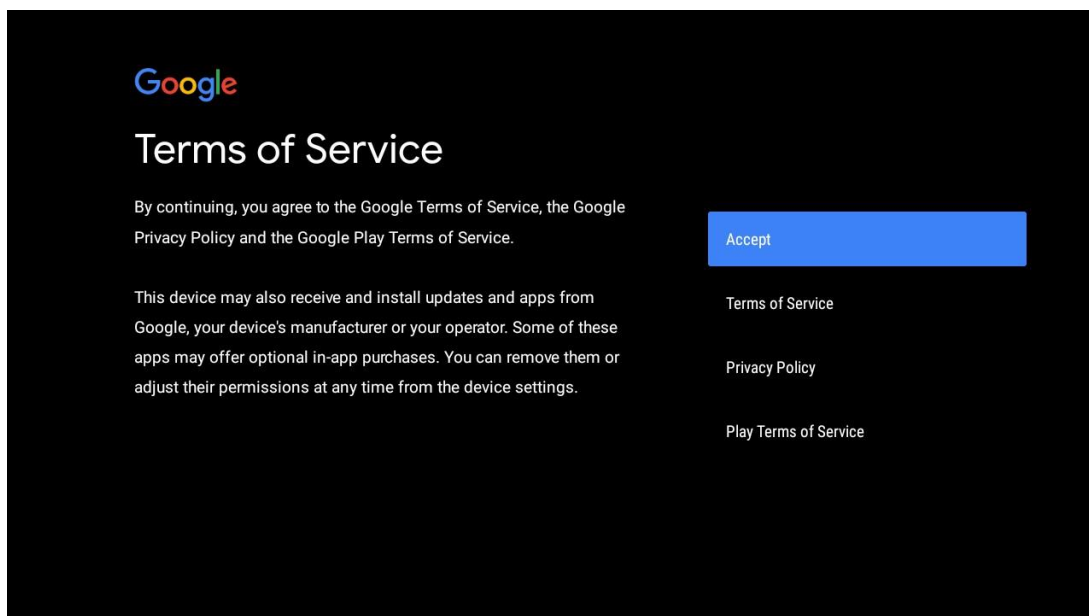

## 5.6 Usługi Google

Wybierz "Akceptuj", aby potwierdzić, że chcesz, aby Twoja lokalizacja była identyfikowana na telewizorze z systemem Android TV i zgadzasz się na automatyczne wysyłanie informacji diagnostycznych do Google w celu poprawy komfortu korzystania z Google.

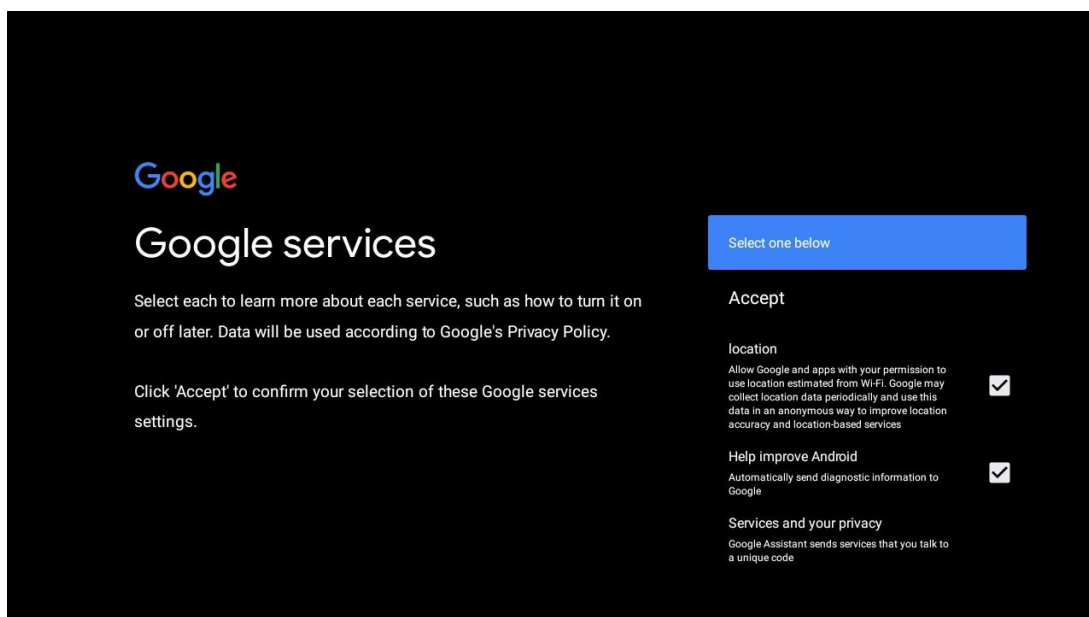

## 5.7 Asystent Google

Uzyskaj lepszą kontrolę głosową nad telewizorem za pomocą Asystenta Google.

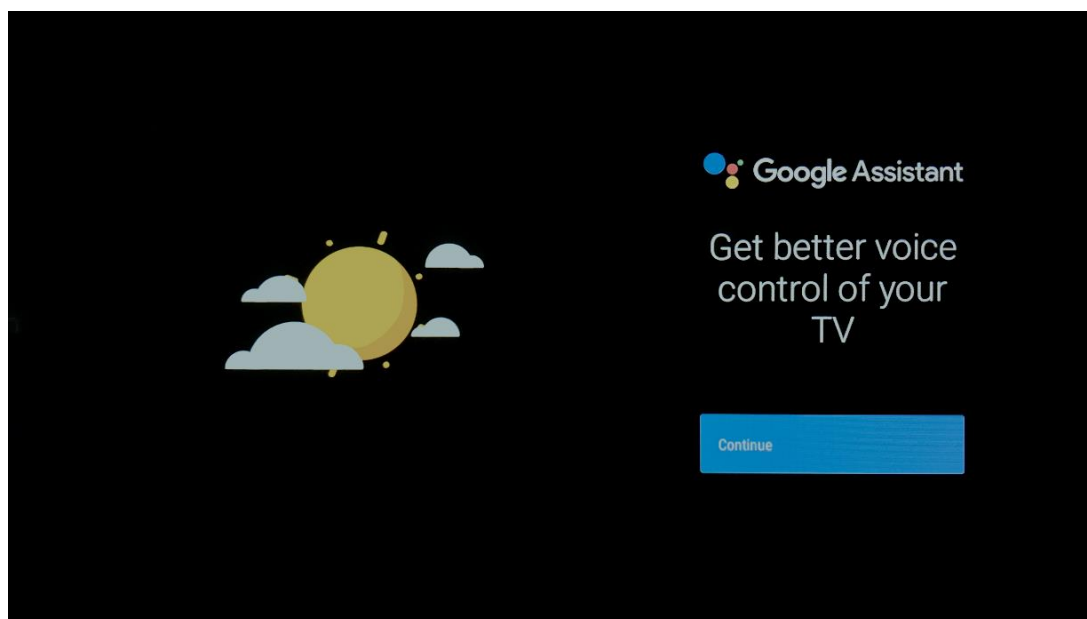

## 5.8 Wyszukiwanie we wszystkich aplikacjach TV i uzyskiwanie spersonalizowanych wyników

Zezwól Google na udostępnianie Twoich żądań aplikacjom telewizora i wyszukiwanie żądanych informacji w tych aplikacjach, aby sugerować lepsze i bardziej precyzyjne wyniki.

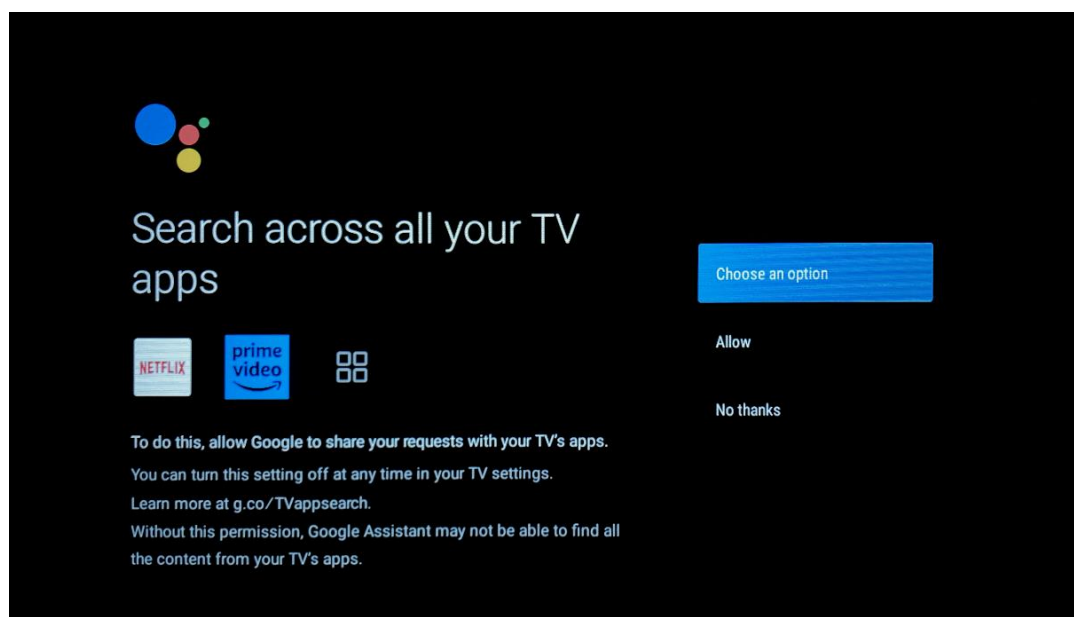

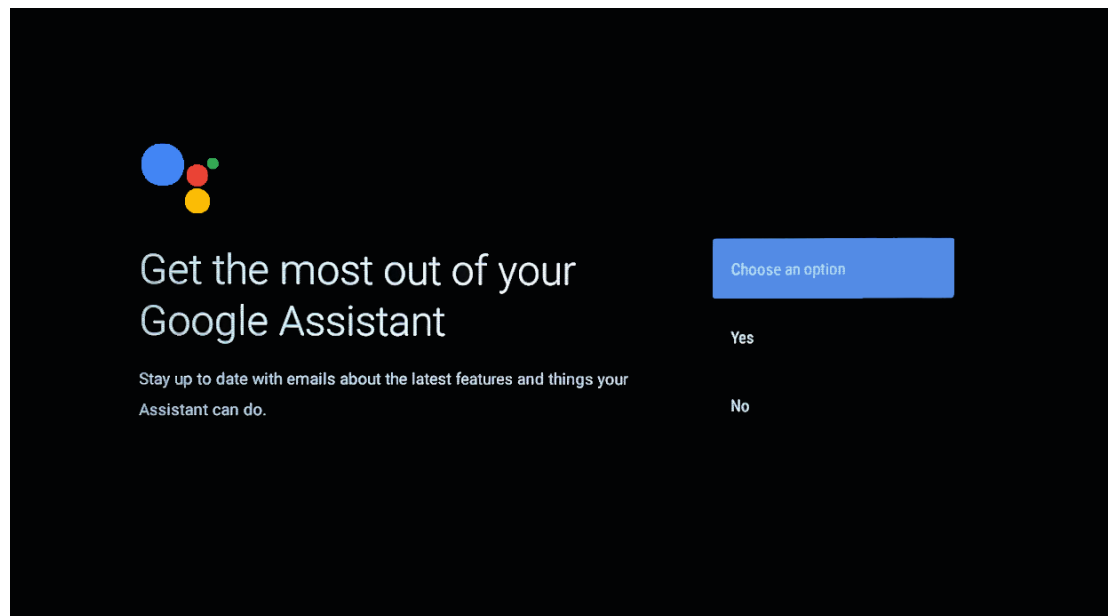
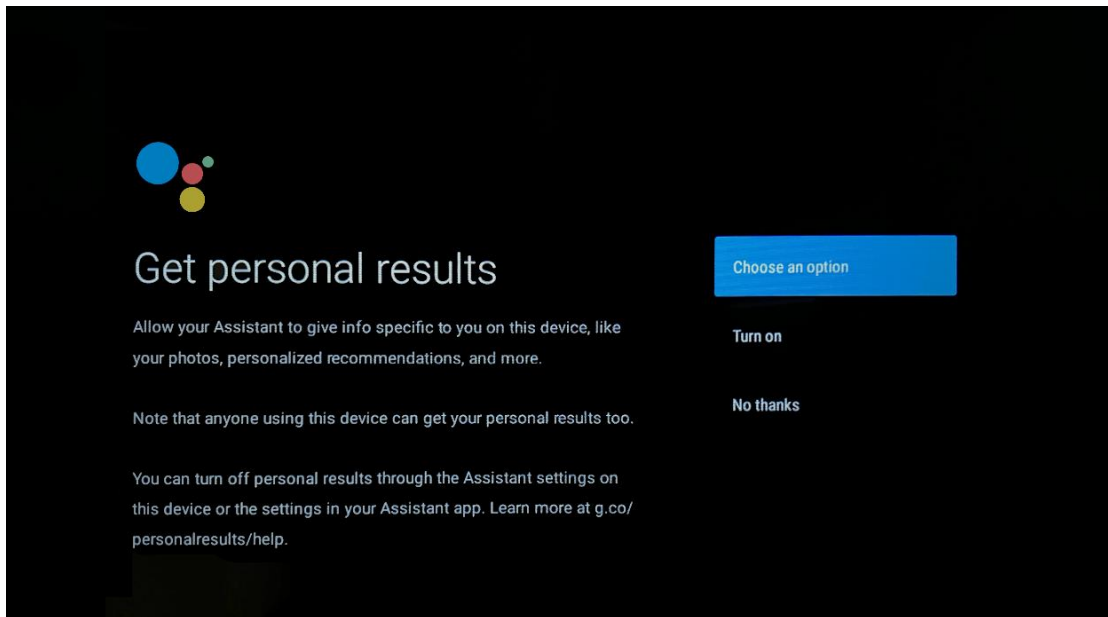

## 5.9 Automatyczne instalacje w Google Play

Wybierz polecane aplikacje i aplikacje Google, które chcesz zainstalować, zaznaczając je na tej liście. Zawsze możesz później zainstalować więcej aplikacji w Sklepie Google Play.



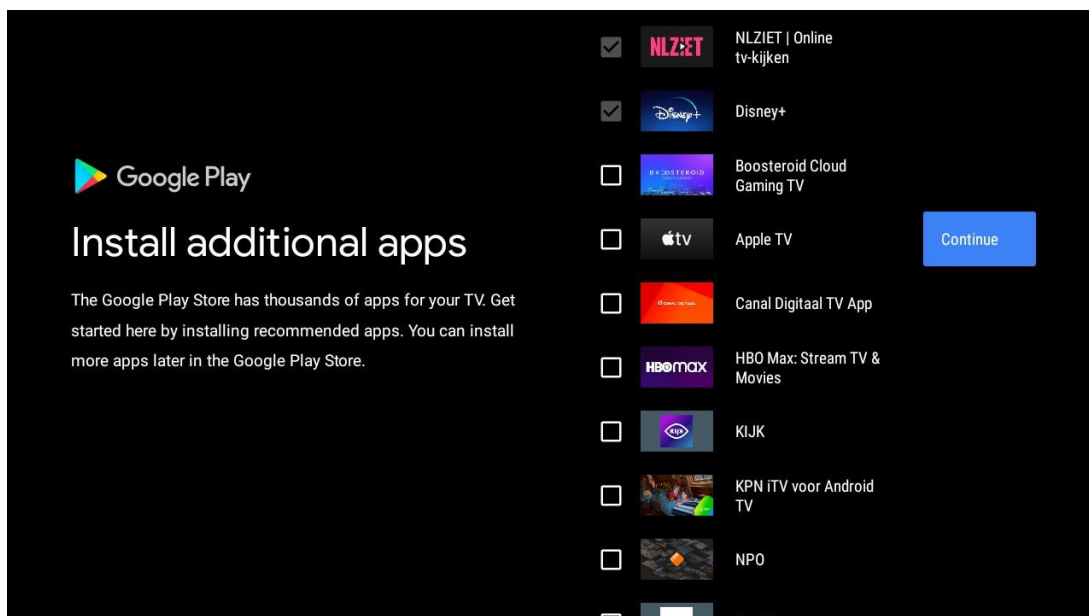

Zostaną wyświetlone ekrany informacyjne. Możesz przewijać ustawienia, naciskając prawy przycisk kierunkowy, aby kontynuować.

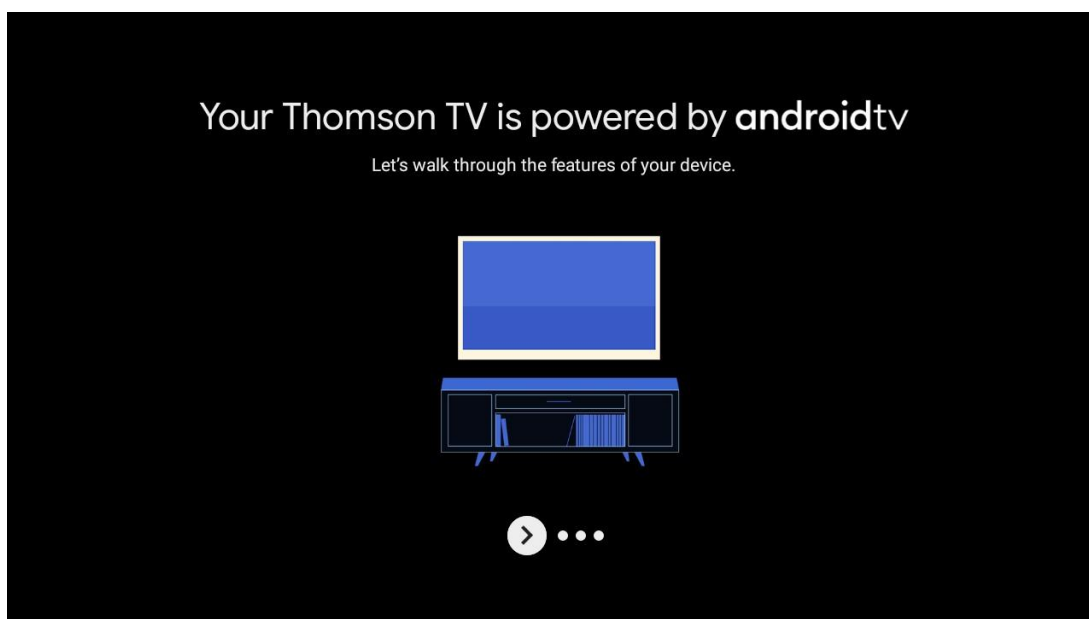

## Get apps from Google Play

The Google Play Store offers apps that you're sure to love. Watch shows, stream live sports, play games and more.



## Talk to the Google Assistant

After setup, press the mic button on your remote to quickly find the latest blockbuster, check the score of the big game or control your TV.



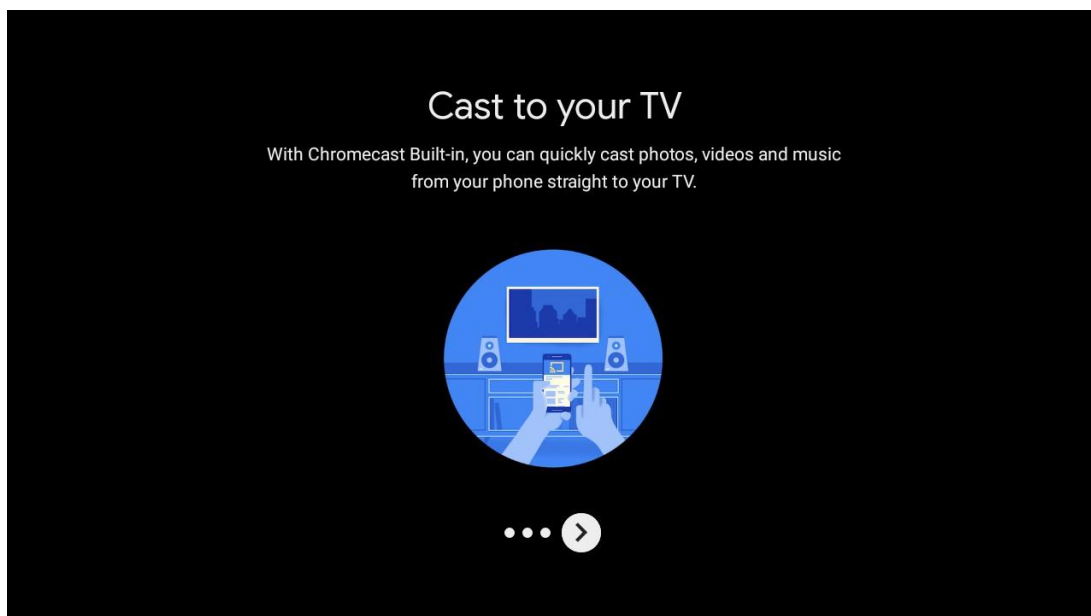

## 5.10 Wybierz region/kraj

Za pomocą przycisków kierunkowych wybierz kraj, w którym używasz urządzenia, a następnie naciśnij przycisk **OK**, aby potwierdzić.

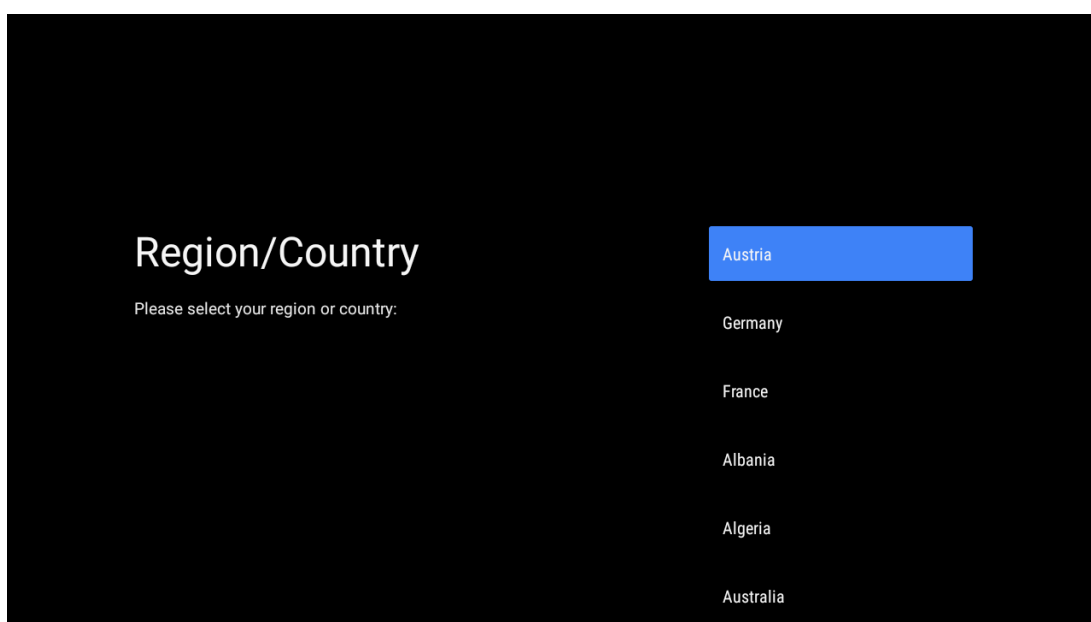

## 5.11 Utwórz hasło

Hasło to będzie potrzebne do korzystania z różnych funkcji, takich jak ustawianie telewizji na żywo lub resetowanie urządzenia.

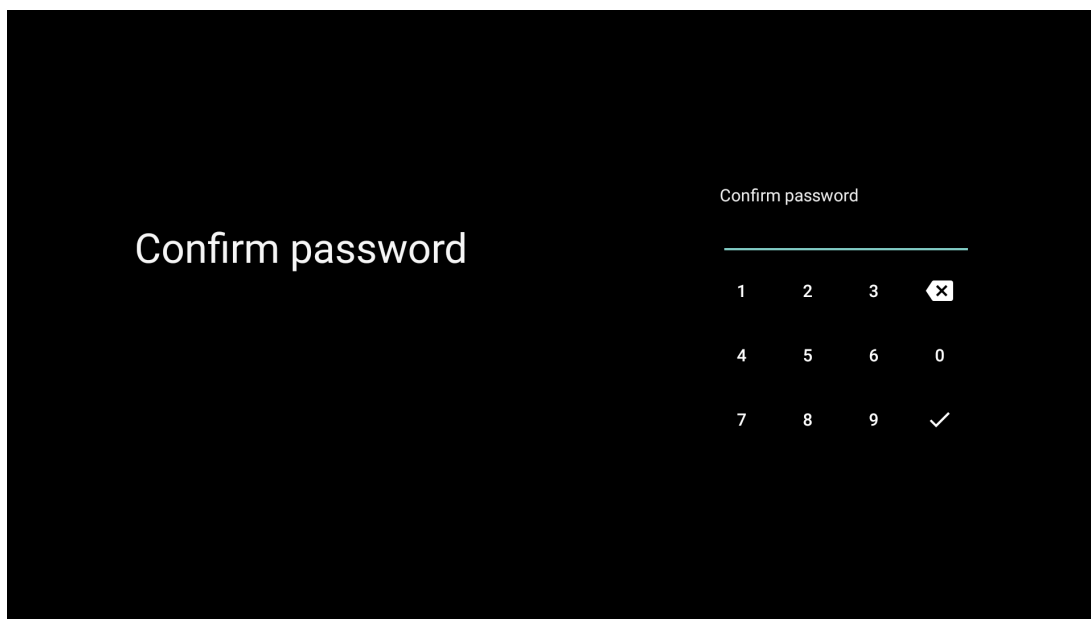
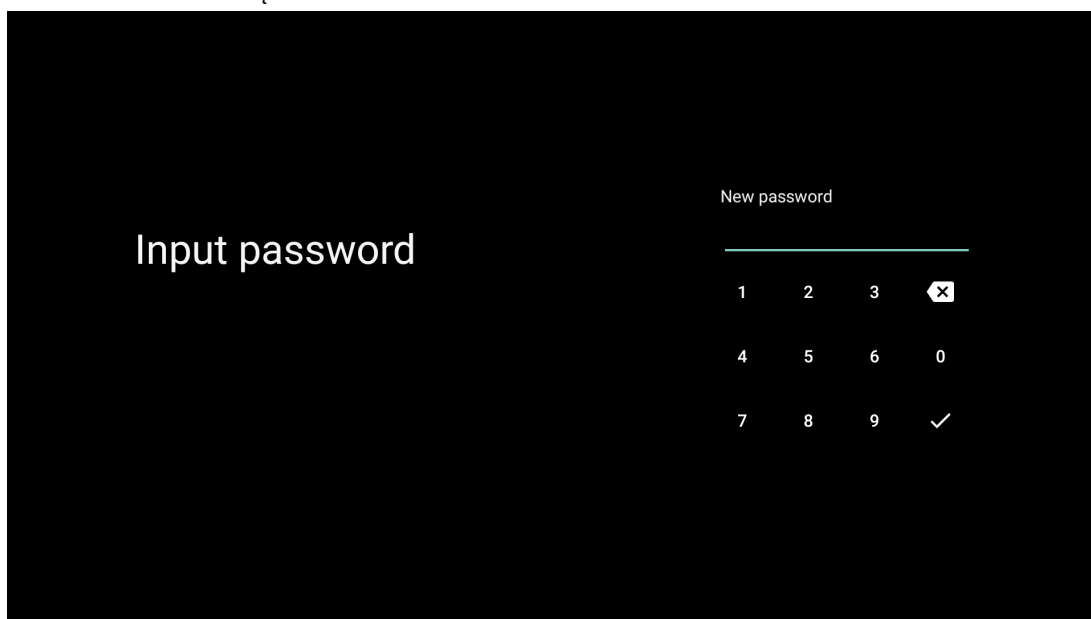

## 5.12 Wybór trybu TV

Wybierz tryb TV najbardziej odpowiadający Twoim potrzebom: Dom lub Sklep.

- Tryb "Home" jest zoptymalizowany pod kątem wydajnego zużycia energii do użytku domowego.
- Tryb "Shop" jest zoptymalizowany do przechowywania wersji demonstracyjnych ze stałymi ustawieniami.

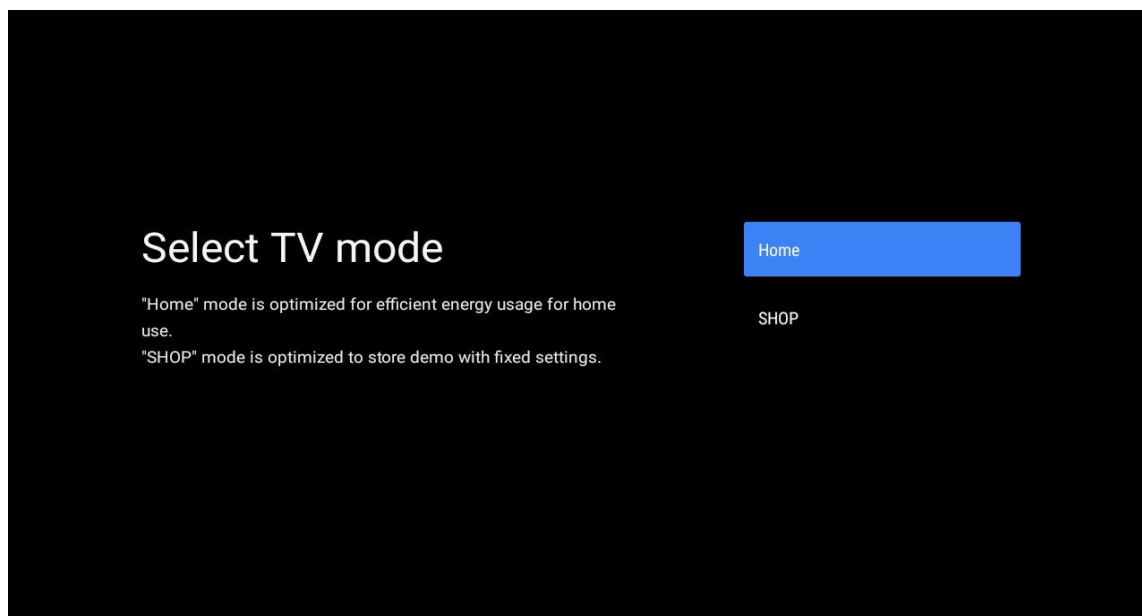

## 5.13 Google Cast

Wybierz Włącz/Wyłącz, aby udostępnić Google Cast.

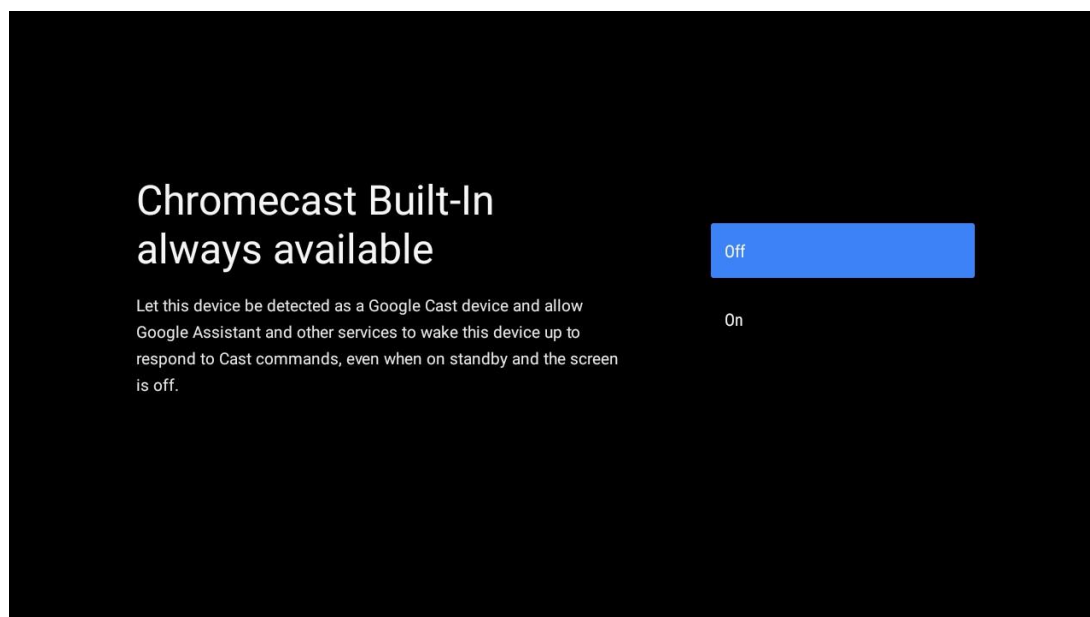

## 5.14 Ustawienie kanału TV

Wybierz Antena lub Kabel, aby wyszukać kanały telewizyjne.

Po wybraniu opcji "Skip" (Pomiń) skanowanie kanałów można przeprowadzić później w menu.

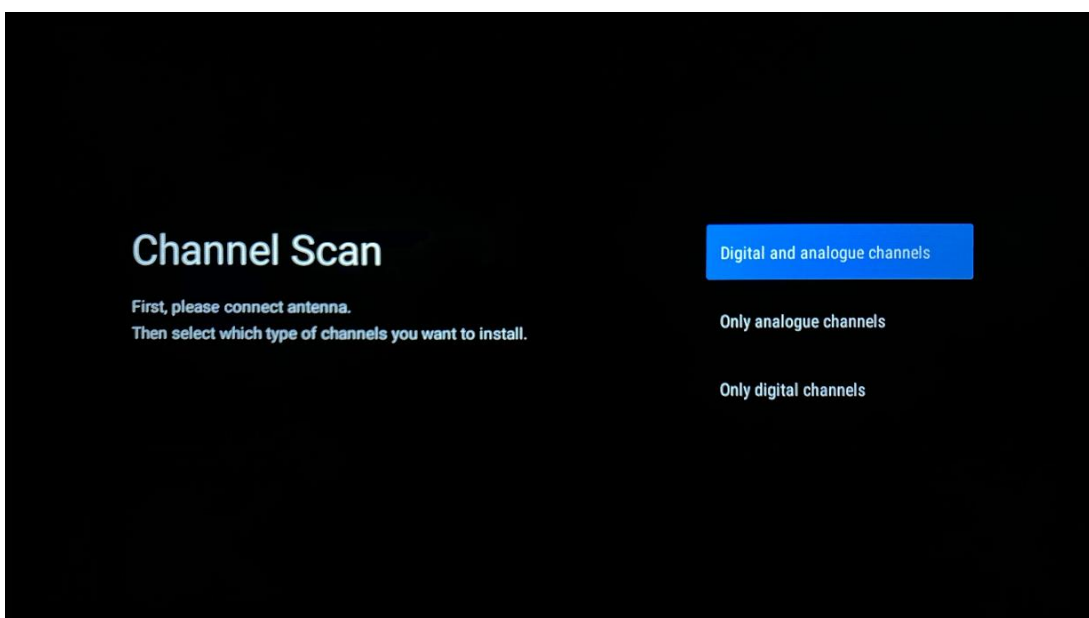
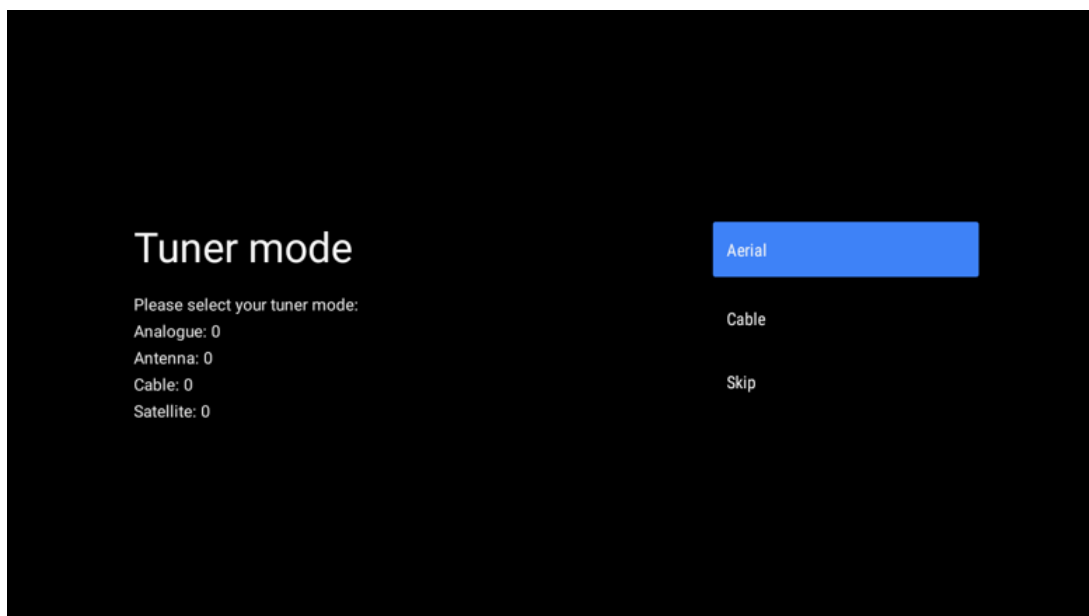

**Uwaga:** Jeśli nie chcesz przeprowadzać skanowania tunera, wybierz jedną z dostępnych opcji. Skanowanie można pominąć na późniejszym etapie kreatora instalacji. Jeśli pominiesz ten krok, możesz przeprowadzić wyszukiwanie kanałów później, korzystając z powiązanych opcji menu Kanały.

Następnym krokiem jest wybór trybu tunera. Wybierz preferencje tunera, aby zainstalować kanały telewizji na żywo. Dostępne są opcje Antena i Kabel. Podświetl opcję, która odpowiada Twojemu środowisku i naciśnij OK lub przycisk kierunkowy w prawo, aby kontynuować.

### **Antena**

Jeśli wybrano opcję Antena, telewizor wyszuka cyfrowe transmisje naziemne i analogowe. Na następnym ekranie podświetl "Scan" i naciśnij **OK**, aby rozpocząć wyszukiwanie lub wybierz "Skip Scan", aby kontynuować bez wyszukiwania.

### **Kabel**

W przypadku wybrania opcji Kabel telewizor wyszuka cyfrowe transmisje kablowe i analogowe. Jeśli istnieją, dostępne opcje operatora zostaną wyświetlone na ekranie "Wybierz operatora". W przeciwnym razie ten krok zostanie pominięty. Z listy można wybrać tylko jednego operatora. Podświetl żądanego operatora i naciśnij **OK** lub przycisk kierunkowy w prawo, aby kontynuować.

Na następnym ekranie wybierz "Scan" (Skanuj), aby rozpocząć wyszukiwanie lub wybierz "Skip Scan" (Pomiń skanowanie), aby kontynuować bez wyszukiwania. Po wybraniu opcji "Scan" wyświetlony zostanie ekran konfiguracji. Konieczne może być ustawienie opcji Scan Mode, Frequency (kHz), Modulation, Symbol Rate (kSym/s), Network ID. Aby wykonać pełne skanowanie, ustaw "Scan Mode" na "Full/Advance", jeśli jest dostępny. W zależności od wybranego operatora i/lub trybu skanowania niektóre opcje mogą być niedostępne. Po zakończeniu ustawiania dostępnych opcji naciśnij przycisk kierunkowy w prawo, aby kontynuować. Telewizor rozpocznie wyszukiwanie dostępnych transmisji.

**Uwaga:** Ten telewizor nie jest wyposażony w gniazdo CI. Dlatego obsługuje tylko oglądanie niekodowanych (FTA) kanałów DVB-C.

## **5.15 Zastrzeżenie**

Po zakończeniu konfiguracji zostaniesz poproszony o zaakceptowanie Zastrzeżenia.

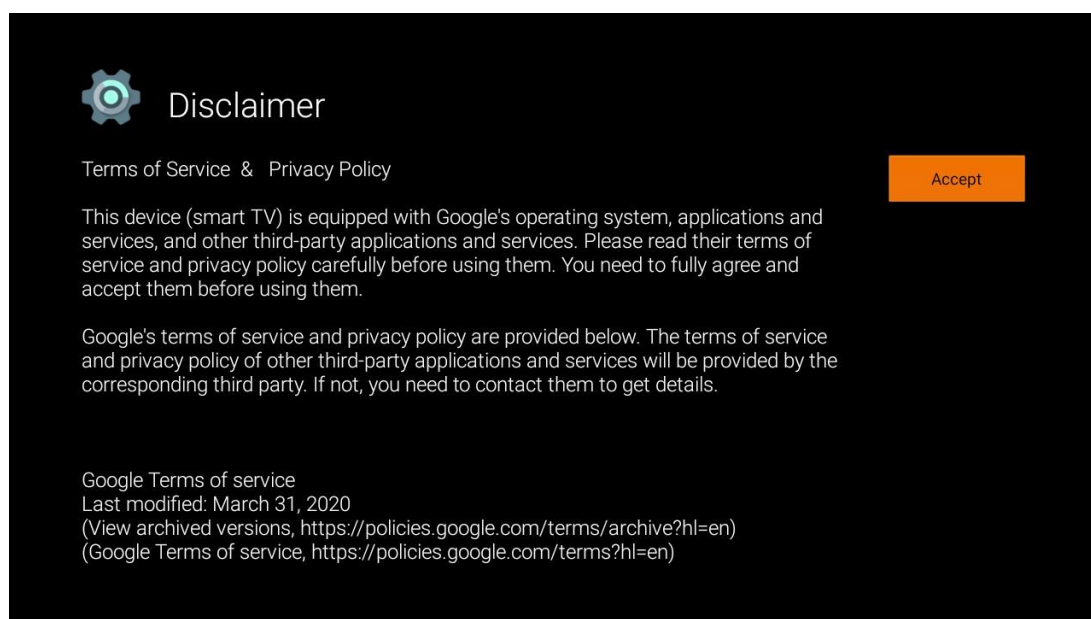

## 6 Strona główna

Aby móc korzystać z wielu zalet telewizora z systemem Android TV, telewizor musi być podłączony do Internetu. Podłącz telewizor do sieci domowej z aktywnym połączeniem internetowym. Telewizor można podłączyć do modemu/routera bezprzewodowo lub za pomocą kabla. Więcej informacji na temat podłączania telewizora do Internetu można znaleźć w menu Ustawienia / Sieć i Internet.

Ekran główny jest centralnym elementem telewizora. Z ekranu głównego można uruchomić dowolną aplikację, uruchomić aplikację telewizji na żywo, aby oglądać transmisję telewizyjną, oglądać film z różnych aplikacji do przesyłania strumieniowego lub przełączyć się na urządzenie podłączone do portu HDMI. W dowolnym momencie można również zakończyć działanie dowolnej aplikacji i powrócić do ekranu głównego, naciskając przycisk Home na pilocie zdalnego sterowania.

Dostępne opcje ekranu głównego są ułożone w rzędach. Do poruszania się po opcjach ekranu głównego służą przyciski kierunkowe na pilocie. Dostępne mogą być rzędy aplikacji, YouTube, Google Play Movies & TV, Google Play Music i Google Play oraz rzędy zainstalowanych aplikacji. Wybierz wiersz, a następnie przesunij fokus na żądany element w wierszu. Naciśnij przycisk **OK**, aby dokonać wyboru lub przejść do podmenu.

**Uwaga:** W zależności od ustawień telewizora i kraju wybranego podczas początkowej konfiguracji ekran główny może zawierać różne elementy.

### 6.1 Wyszukiwanie

Narzędzia wyszukiwania znajdują się w lewym górnym rogu ekranu. Możesz wprowadzić słowo, aby rozpocząć wyszukiwanie za pomocą wirtualnej klawiatury lub wypróbować wyszukiwanie głosowe za pomocą mikrofonu wbudowanego w pilota. Przesunij fokus na żadaną opcję i naciśnij **OK**, aby kontynuować.

**Wyszukiwanie głosowe:** Wybierz ikonę mikrofonu za pomocą przycisków kierunkowych na pilocie i naciśnij przycisk **OK**, aby uruchomić funkcję wyszukiwania głosowego. W dolnej części ekranu pojawi się pole wyszukiwania głosowego Google. Zadaj pytanie Google, a telewizor udzieli odpowiedzi. W przypadku lokalnych terminów wyszukiwania ważne jest, aby język menu telewizora był ustawiony na język lokalny.



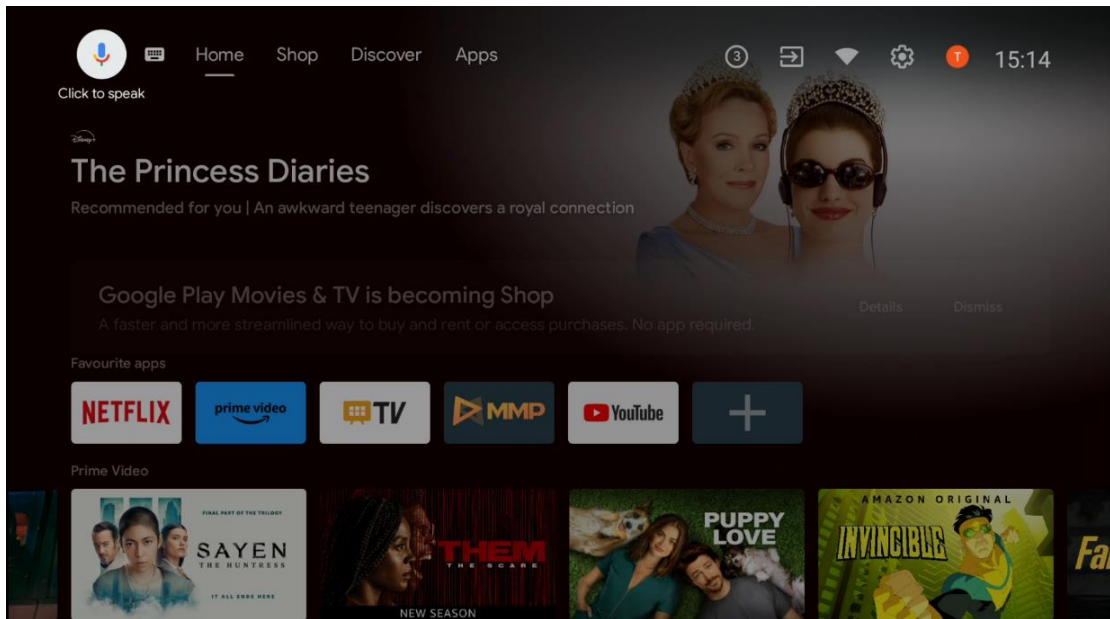

**Wyszukiwanie klawiatury** Wybierz ikonę klawiatury za pomocą przycisków kierunkowych na pilocie i naciśnij przycisk **OK**. Na ekranie pojawi się wirtualna klawiatura Google. Wpisz pytanie, na które chcesz uzyskać odpowiedź.

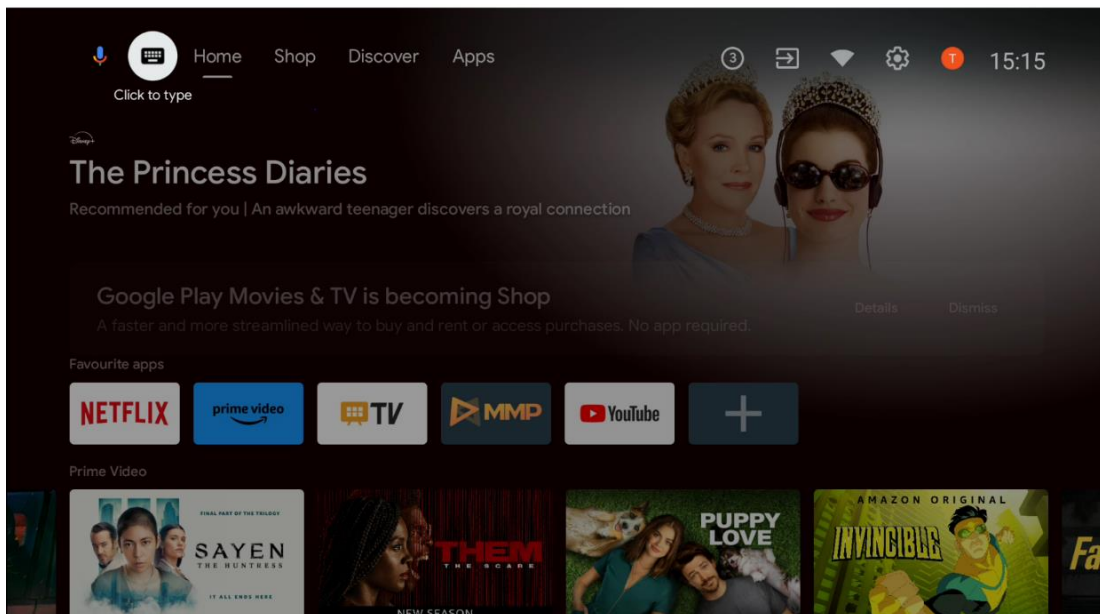

## 6.2 Sklep

Wybierz "Sklep" na ekranie głównym, aby wyświetlić oferty Sklepu Google TV. Tutaj możesz wypożyczyć lub kupić różne filmy lub inne treści multimedialne ze Sklepu Google.

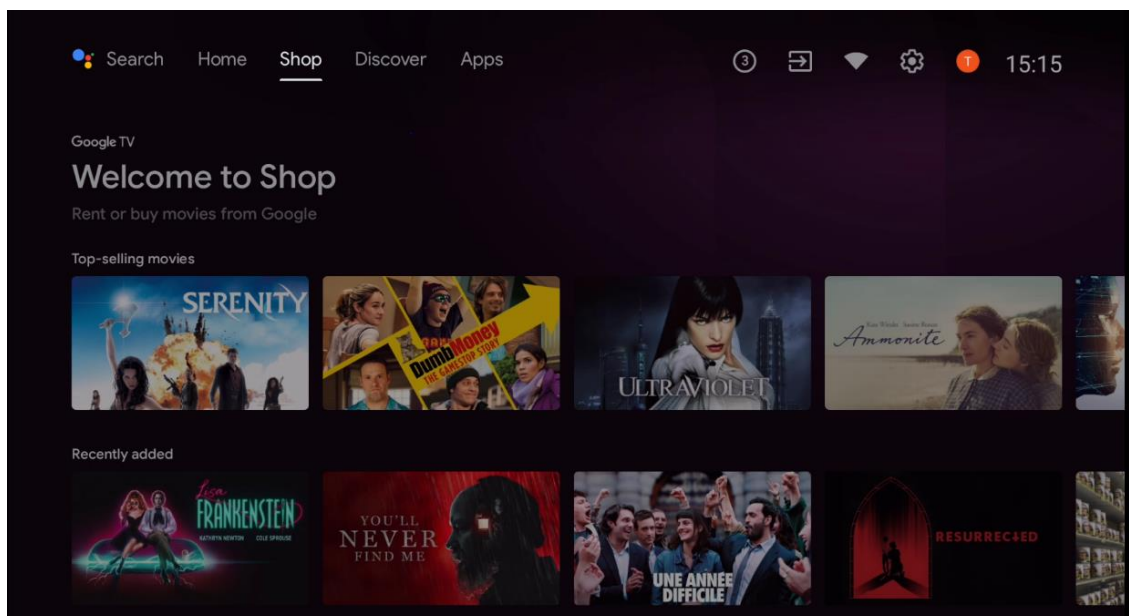

## 6.3 Odkryj

Wybierz opcję "Odkryj" na ekranie głównym, aby wyświetlić filmy lub serie polecane przez aplikacje streamingowe zainstalowane na telewizorze.

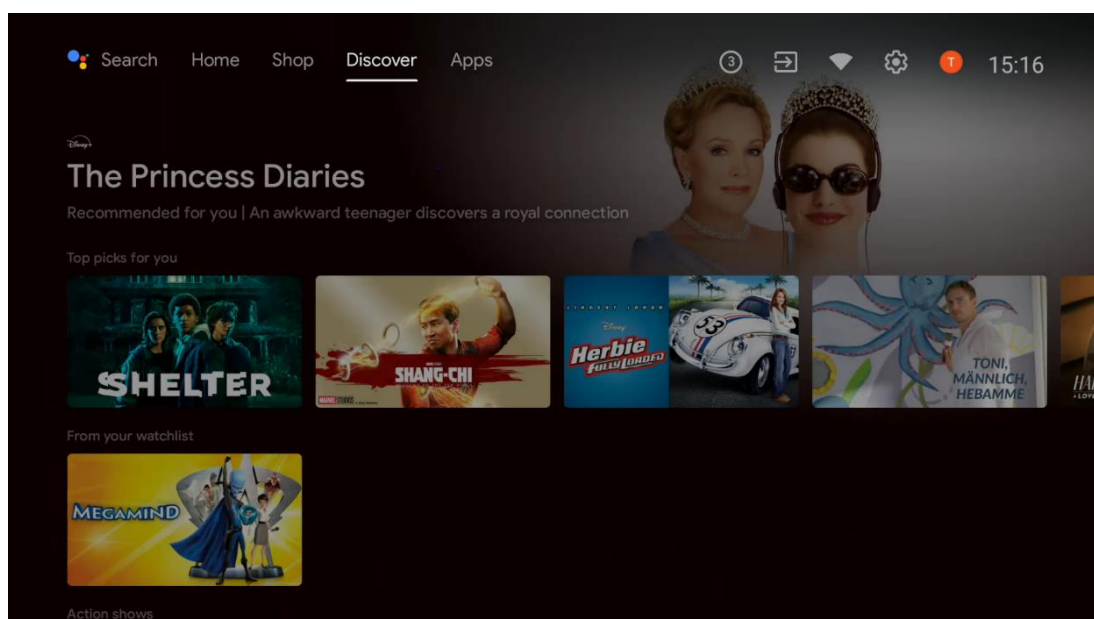

## 6.4 Aplikacje

Wybierz "Aplikacje" na ekranie głównym, aby wyświetlić aplikacje zainstalowane na telewizorze.

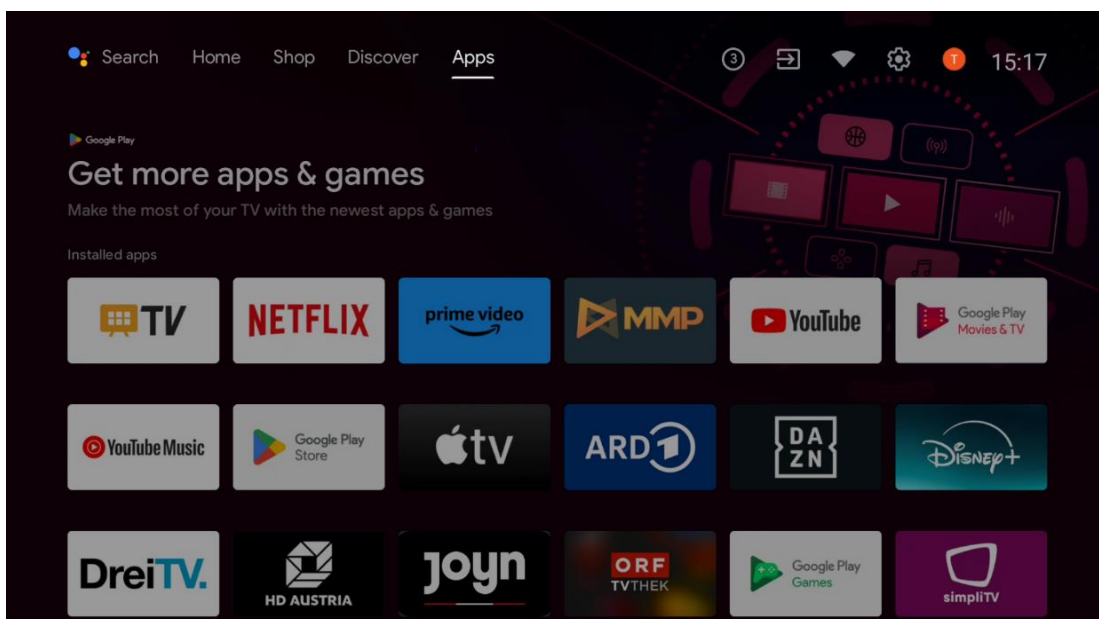

## 6.5 Powiadomienia

Wybierz ikonę powiadomień na ekranie głównym, aby wyświetlić komunikaty funkcji Google lub TV.

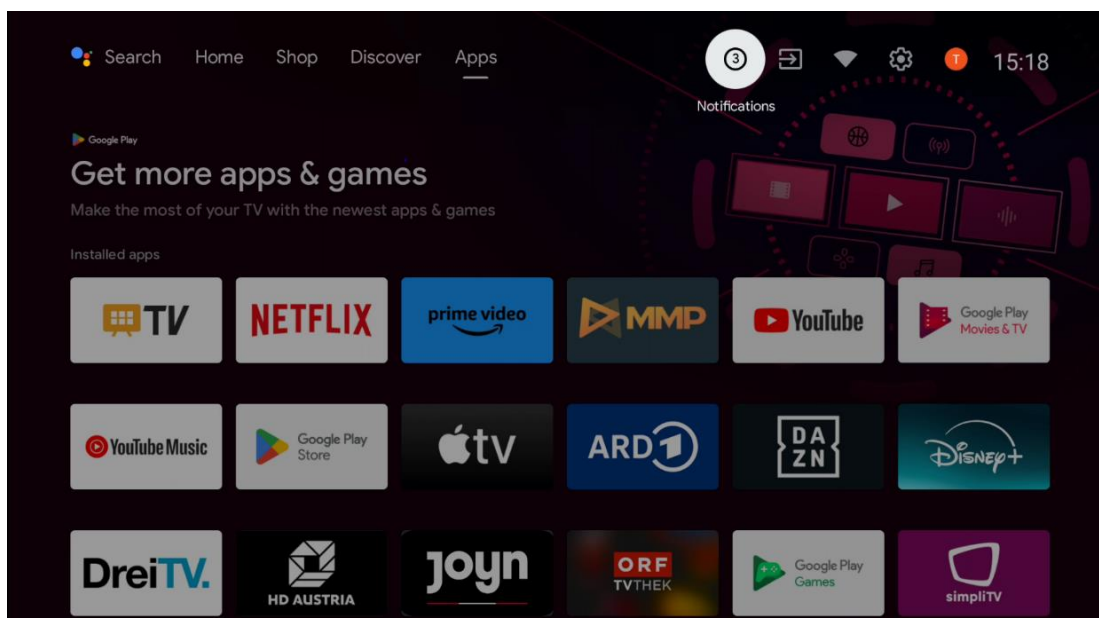

## 6.6 Wejścia

Wybierz ikonę Wejścia na ekranie głównym, aby wyświetlić dostępne źródła sygnału telewizyjnego lub urządzenia podłączone do telewizora.

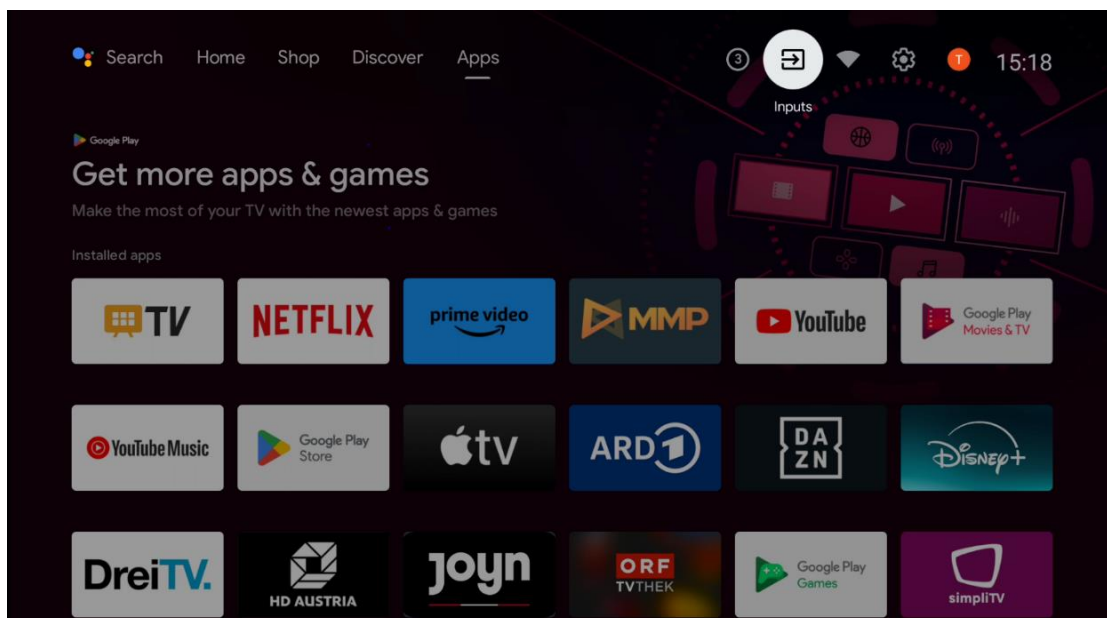

## 6.7 Sieć i Internet

Wybierz ikonę Sieć na ekranie głównym, aby wyświetlić stan połączenia internetowego telewizora.

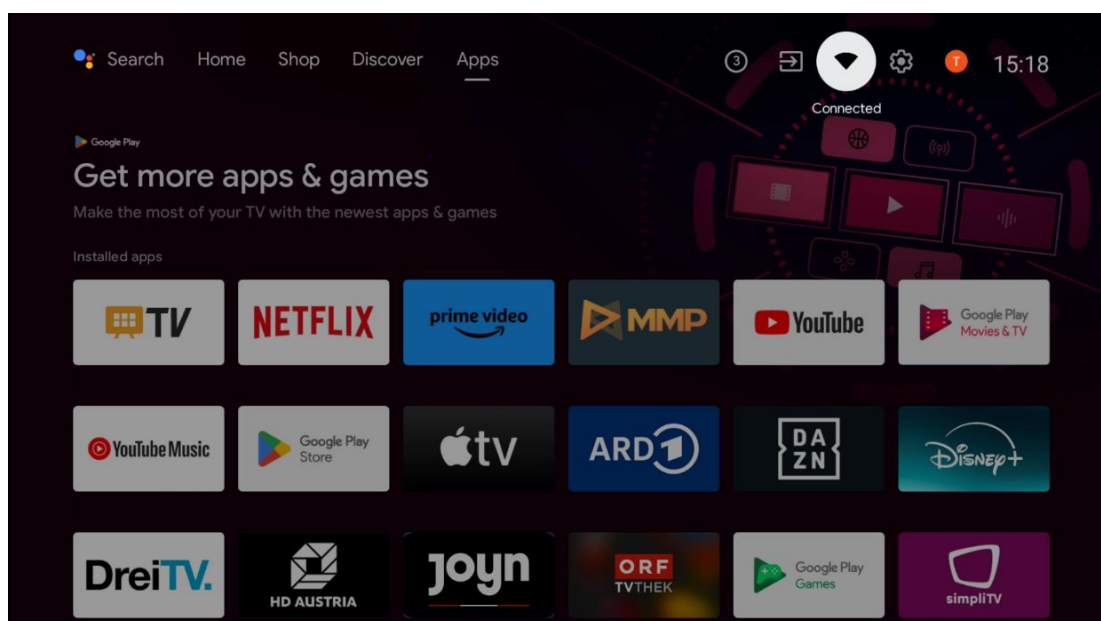

## 6.8 Ustawienia

Wybierz ikonę Connected/Not Connected na ekranie głównym, aby wyświetlić ustawienia telewizora. Menu to zostało szczegółowo opisane w rozdziale 7.

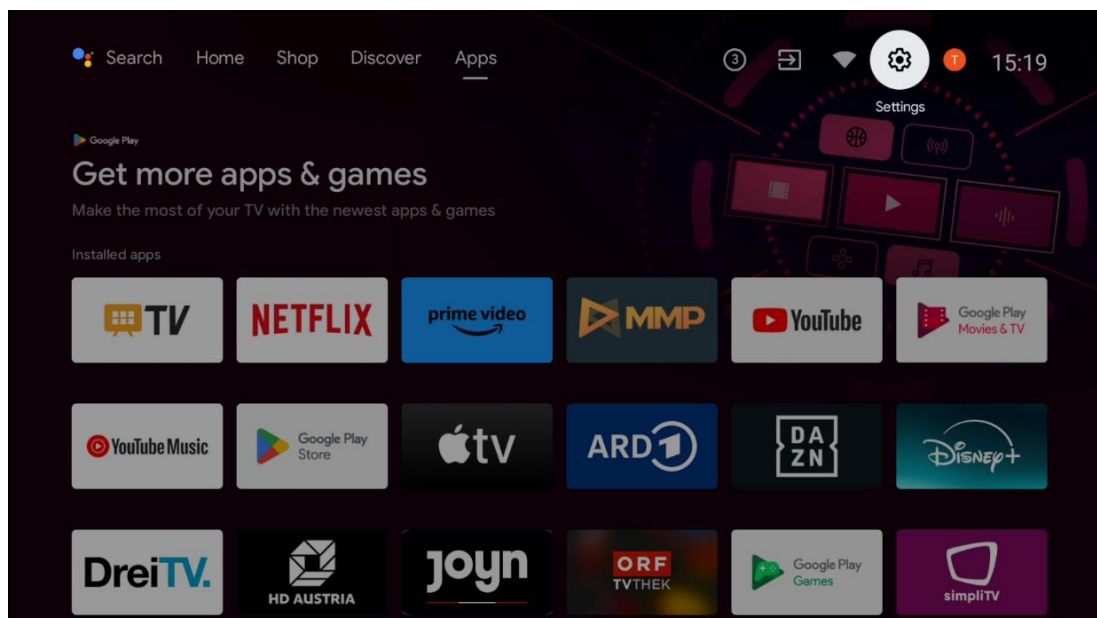

## 6.9 Konto Google

Wybierz przycisk Profil na ekranie głównym, aby wyświetlić konta Google zalogowane do telewizora, dodać więcej kont Google lub je usunąć.

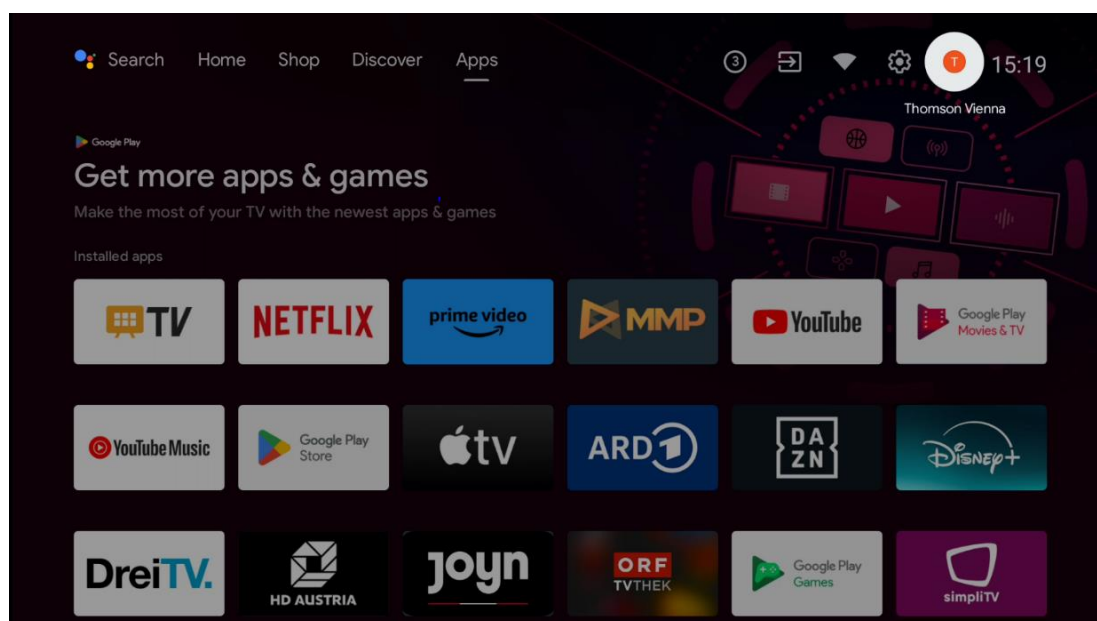



## 6.10 Ulubione aplikacje

W pierwszym rzędzie znajdują się skróty do ulubionych aplikacji. Znajdują się tu również najważniejsze aplikacje usług streamingowych, takie jak Netflix czy YouTube, a także Live TV i MMP (odtwarzacz multimedialny).

Wybierz aplikację za pomocą przycisków kierunkowych na pilocie i potwierdź przyciskiem OK, aby uruchomić wybraną aplikację.

Wybierz aplikację, a następnie naciśnij i przytrzymaj przycisk OK, aby usunąć wybraną aplikację z wiersza Ulubione aplikacje, przenieść ją w nowe miejsce lub uruchomić.

Naciśnij symbol + na końcu pierwszego wiersza, aby dodać kolejną zainstalowaną aplikację do listy ulubionych aplikacji.

Działanie odtwarzacza multimedialnego wyjaśniono bardziej szczegółowo w rozdziale 8. Działanie aplikacji Live TV wyjaśniono bardziej szczegółowo w rozdziale 9.

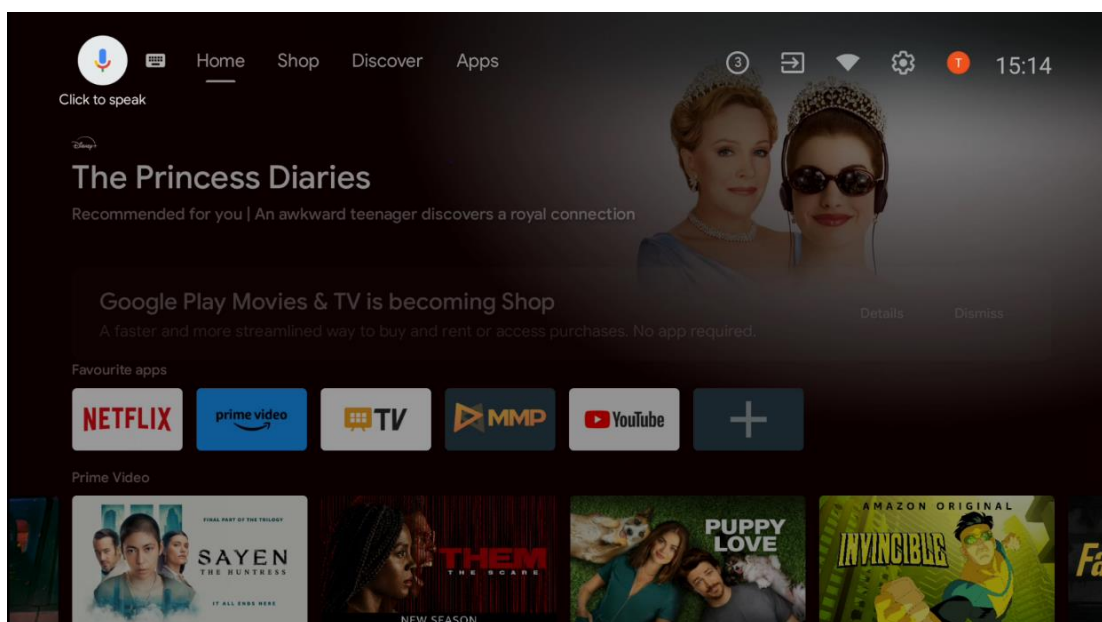

## 7 Ustawienia

Menu ustawień jest podzielone na Sugestie i Ustawienia ogólne.

## 7.1 Sieć i Internet

Za pomocą opcji tego menu można skonfigurować ustawienia sieciowe telewizora. Możesz także podświetlić ikonę Połączono/Nie połączono na ekranie głównym i nacisnąć **OK**, aby uzyskać dostęp do tego menu.

Dostępne są następujące opcje:

- **Wi-Fi:** Włączanie i wyłączanie funkcji bezprzewodowej sieci LAN (WLAN). Gdy funkcja WLAN jest włączona, dostępne sieci bezprzewodowe zostaną wyświetlone na liście. Podświetl "Zobacz wszystkie" i naciśnij **OK**, aby zobaczyć wszystkie sieci. Wybierz jedną z nich i naciśnij **OK**, aby się połączyć. W przypadku, gdy sieć jest chroniona hasłem, może zostać wyświetlony monit o wprowadzenie hasła w celu połączenia z wybraną siecią.
- **Dodaj nową sieć:** Dodaj sieci z ukrytymi identyfikatorami SSID.
- **Skanowanie zawsze dostępne:** Można zezwolić usłudze lokalizacji i innym aplikacjom na skanowanie w poszukiwaniu sieci, nawet gdy funkcja WLAN jest wyłączona. Naciśnij **OK**, aby włączyć lub wyłączyć tę funkcję.
- **WoW:** Włączanie i wyłączanie funkcji Wake on WLAN. Funkcja ta umożliwia włączanie lub wybudzanie telewizora za pośrednictwem sieci bezprzewodowej.
- **WoL:** Włączanie i wyłączanie funkcji Wake on LAN. Funkcja ta umożliwia włączanie lub wybudzanie telewizora za pośrednictwem sieci.
- **Ethernet:** Połączono / Nie połączono: Wyświetla stan połączenia internetowego przez Ethernet, adresy IP i MAC.
- **Ustawienia proxy:** Ręczne ustawienie serwera proxy HTTP dla przeglądarki. Ten serwer proxy nie może być używany przez inne aplikacje.
- **Ustawienia IP:** Konfiguracja ustawień IP telewizora.

## 7.2 Kanał

Ustawienia wyświetlane w tym menu zależą od źródła telewizora (antena lub kabel) lub urządzenia podłączonego do telewizora, które zostało wybrane za pomocą przycisku **wejścia** na pilocie zdalnego sterowania.

### 7.2.1 Tryb instalacji kanału - Antena

- **Skanowanie kanałów:** Naciśnij przycisk **OK** na pilocie, aby wykonać automatyczne wyszukiwanie kanałów DVB-T/T2. Po zakończeniu procesu skanowania naciśnij przycisk **Wstecz**, aby powrócić do poprzedniego menu.
- **Skanowanie aktualizacji:** Wcześniej dodane kanały nie zostaną usunięte, ale wszelkie nowo znalezione kanały zostaną zapisane na liście kanałów.
- **Pojedyncze skanowanie RF:** Wybierz kanał RF za pomocą przycisków kierunkowych w prawo/w lewo. Zostanie wyświetlony poziom sygnału i jakość sygnału wybranego kanału.

Naciśnij **OK**, aby rozpocząć skanowanie wybranego kanału RF. Znalezione kanały zostaną zapisane na liście kanałów.

- **Ręczna aktualizacja usługi:** Ta funkcja umożliwi ręczne rozpoczęcie aktualizacji odbieranych kanałów telewizyjnych/radiowych.
- **LCN:** Ustaw preferencje dla LCN. LCN to system logicznego numeru kanału, który organizuje dostępne transmisje zgodnie z rozpoznawalną sekwencją numerów kanałów (jeśli jest dostępna).
- **Typ sklepu kanału:** Ustaw preferowany typ sklepu.
- **Wybór ulubionej sieci:** Wybór ulubionej sieci. Ta opcja menu będzie aktywna, jeśli dostępna jest więcej niż jedna sieć.

## 7.2.2 Tryb instalacji kanału - Kabel

- **Automatyczne wyszukiwanie kanałów:** Smart TV wyszukuje kanały cyfrowe i analogowe, które można odbierać za pośrednictwem telewizji kablowej. W zależności od kraju, opcjonalni dostawcy telewizji kablowej DVB-C są oferowani podczas początkowej instalacji i są wymienieni na ekranie Wybierz operatora. Jeśli odbierasz sygnał DVB-C od niededykowanego dostawcy telewizji kablowej, wybierz opcję Inne. Naciśnij przycisk **OK**, aby rozpocząć wyszukiwanie kanałów. W menu Wyszukiwanie kanałów można wybrać jedną z trzech opcji wyszukiwania kanałów: Pełne, Zaawansowane lub Szybkie.
  - **Pełny:** Automatyczne wyszukiwanie wszystkich dostępnych kanałów DVB-C.
  - **Zaawansowane:** Automatyczne wyszukiwanie wszystkich dostępnych kanałów DVB-C. W przypadku tej opcji konieczne jest wprowadzenie parametrów odbioru dostawcy DVB-C, częstotliwości i identyfikatora sieci. W przypadku tej opcji wyszukiwania kanały są sortowane według numerów LCN dostawców telewizji kablowej.
  - **Szybko:** Automatyczne wyszukiwanie wszystkich dostępnych kanałów DVB-C. To wyszukiwanie wyszuka wszystkie dostępne transpondery kablowe ze standardowymi symbolami.
- **Pojedyncze skanowanie RF:** Ręczne wyszukiwanie kanałów DVB-C według częstotliwości transpondera.
- **LCN:** Opcje LCN dla wyszukiwania kanałów DVB-C.
- **Typ skanowania kanałów:** Ustaw preferowany typ skanowania.
- **Typ sklepu kanału:** Ustaw preferowany typ sklepu.

## 7.3 Konta i logowanie

**Google:** Ta opcja będzie dostępna po zalogowaniu się na konto Google. Można skonfigurować preferencje synchronizacji danych lub usunąć zarejestrowane konto w telewizorze. Podświetl usługę wymienioną w sekcji "Wybierz synchronizowane aplikacje" i naciśnij przycisk OK, aby włączyć/wyłączyć synchronizację danych. Podświetl opcję "Synchronizuj teraz" i naciśnij przycisk **OK**, aby zsynchronizować wszystkie włączone usługi jednocześnie.



**Dodaj konto:** Dodaj nowe konto do dostępnych, logując się do niego.

## 7.4 Aplikacje

Zarządzanie aplikacjami zainstalowanymi na telewizorze. Można wyświetlać ostatnio otwarte aplikacje, wyświetlać wszystkie aplikacje lub zarządzać uprawnieniami:

- **Ostatnio otwarte aplikacje:** Wyświetlanie ostatnio otwartych aplikacji.
- **Zobacz wszystkie aplikacje:** Wyświetlanie pełnej listy wszystkich zainstalowanych aplikacji na telewizorze. Można również sprawdzić ilość miejsca zajmowanego przez każdą aplikację. W tym miejscu można sprawdzić wersje aplikacji, uruchomić lub wymusić zatrzymanie ich działania, odinstalować pobrane aplikacje, sprawdzić uprawnienia i włączyć je lub wyłączyć, zarządzać powiadomieniami, wyczyścić dane i pamięć podręczną i wiele więcej. Wystarczy podświetlić aplikację i nacisnąć **OK**, aby uzyskać dostęp do dostępnych opcji.
- **Uprawnienia:** Zarządzanie uprawnieniami i innymi funkcjami zainstalowanych aplikacji.
  - **Uprawnienia aplikacji:** Aplikacje zostaną posortowane według kategorii typu uprawnień. Możesz włączyć/wyłączyć uprawnienia dla aplikacji z poziomu tych kategorii.
  - **Specjalny dostęp do aplikacji:** Konfiguracja funkcji aplikacji i specjalnych uprawnień.
  - **Bezpieczeństwo i ograniczenia:** Zezwalaj lub ograniczaj instalację aplikacji ze źródeł innych niż Sklep Google Play. Ustaw telewizor tak, aby blokował lub ostrzegał przed instalacją aplikacji, które mogą wyrządzić szkody.

## 7.5 Preferencje urządzenia

### 7.5.1 O

Tutaj można znaleźć informacje o sprzęcie i oprogramowaniu telewizora, a także o systemie operacyjnym Android i wersji Netflix ESN.

- **Aktualizacja systemu:** Wybierz tę opcję menu i naciśnij przycisk **OK** na pilocie, aby sprawdzić, czy dostępna jest aktualizacja oprogramowania telewizora.
- **Nazwa urządzenia:** Wybierz tę opcję menu i naciśnij przycisk **OK** na pilocie, aby zmienić nazwę lub przypisać niestandardową nazwę telewizora. Jest to ważne, ponieważ telewizor powinien być prawidłowo zidentyfikowany w sieci lub podczas korzystania z funkcji Chromecast.
- **Przywracanie ustawień fabrycznych:** Wybierz tę opcję menu, aby zresetować telewizor do ustawień fabrycznych i ponownie zainstalować telewizor.
- **Status:** W tym menu można znaleźć informacje o sprzęcie telewizora, takie jak adres IP, adres MAC, adres Bluetooth, numer seryjny i czas pracy.
- **Informacje prawne:** W tym menu znajdują się informacje prawne dotyczące telewizora.

## 7.5.2 Data i godzina

Ustaw datę i godzinę na telewizorze. Dane te mogą być aktualizowane automatycznie za pośrednictwem sieci lub transmisji. Ustaw je zgodnie ze swoim środowiskiem i preferencjami. Wyłącz opcję "Automatyczna data i godzina", jeśli chcesz zmienić datę lub godzinę ręcznie. Następnie ustaw opcje daty, godziny, strefy czasowej i formatu godziny.

## 7.5.3 Timer

- **Typ czasu włączenia:** Ustaw telewizor tak, aby włączał się samoczynnie. Ustaw tę opcję jako On (Wł.) lub Once (Raz), aby włączyć timer włączenia, lub jako Off (Wył.), aby go wyłączyć. Jeśli ustawiona jest opcja Raz, telewizor włączy się tylko raz w czasie określonym w opcji "Czas automatycznego włączenia".
- **Czas automatycznego włączenia:** Dostępne, jeśli opcja "Typ czasu włączenia" jest włączona. Ustaw żądany czas włączenia telewizora z trybu gotowości za pomocą przycisków kierunkowych i naciśnij przycisk **OK**, aby zapisać ustawiony czas.
- **Typ czasu wyłączenia:** Ustaw telewizor tak, aby wyłączał się samoczynnie. Ustaw tę opcję jako On (Wł.) lub Once (Raz), aby włączyć timer wyłączenia, lub jako Off (Wył.), aby go wyłączyć. W przypadku ustawienia opcji Raz telewizor wyłączy się tylko raz w czasie określonym w opcji Czas automatycznego wyłączenia.
- **Czas automatycznego wyłączenia:** Dostępne, jeśli opcja "Typ czasu wyłączenia" jest włączona. Ustaw żądany czas przejścia telewizora w tryb gotowości za pomocą przycisków kierunkowych i naciśnij przycisk **OK**, aby zapisać ustawiony czas.

## 7.5.4 Język

Ustaw język menu telewizora.

## 7.5.5 Klawiatura

Wybierz typ klawiatury i zarządzaj jej ustawieniami.

## 7.5.6 Wejścia

Tutaj można znaleźć informacje o urządzeniach podłączonych do wejść HDMI telewizora i opcjach obsługi HDMI-CEC.

**Podłączone wejście:** Wyświetlenie listy urządzeń podłączonych do złączy Composite lub HDMI telewizora. Można zmienić nazwę połączenia lub przypisać indywidualną nazwę urządzenia dla określonych połączeń.

**Wejścia w trybie gotowości:** Wyświetlenie listy dostępnych wejść HDMI.

**Niepodłączone wejście:** Wyświetl połączenia, do których nie jest podłączone żadne urządzenie.

## **Elektroniczna kontrola konsumenta (CEC)**

Funkcja CEC telewizora umożliwia obsługę podłączonego urządzenia za pomocą pilota telewizora. Funkcja ta wykorzystuje HDMI CEC (Consumer Electronics Control) do komunikacji z podłączonymi urządzeniami. Urządzenia muszą obsługiwać funkcję HDMI CEC i muszą być powiązane z połączeniem HDMI.

Telewizor jest dostarczany z włączoną funkcją CEC. Upewnij się, że wszystkie ustawienia CEC zostały prawidłowo skonfigurowane w podłączonym urządzeniu CEC. Funkcja CEC ma różne nazwy w urządzeniach różnych marek. Funkcja CEC może nie działać ze wszystkimi urządzeniami. Po podłączeniu do telewizora urządzenia obsługującego funkcję HDMI CEC nazwa powiązanego źródła wejściowego HDMI zostanie zmieniona na nazwę podłączonego urządzenia.

Aby obsługiwać podłączone urządzenie CEC, wybierz powiązane źródło wejścia HDMI z menu Wejścia na ekranie głównym. Można też nacisnąć przycisk **Source (Źródło)**, jeśli telewizor działa w trybie telewizji na żywo, i wybrać powiązane źródło wejścia HDMI z listy. Aby zakończyć tę operację i ponownie sterować telewizorem za pomocą pilota, naciśnij przycisk **Source** na pilocie i przełącz na inne źródło.

Pilot telewizora może automatycznie sterować urządzeniem po wybraniu podłączonego źródła HDMI. Jednak nie wszystkie przyciski będą przekazywane do urządzenia. Tylko urządzenia obsługujące funkcję CEC Remote Control będą reagować na pilota telewizora.

**Sterowanie HDMI włączone/wyłączone:** Umożliwia telewizorowi sterowanie urządzeniami HDMI.

**Automatyczne wyłączenie urządzenia:** Wyłączanie urządzeń HDMI za pomocą telewizora.

**Automatyczne włączanie telewizora:** Włączanie telewizora za pomocą urządzenia HDMI.

**Lista urządzeń CEC:** Wyświetlanie urządzeń obsługujących funkcję HDMI i podłączonych do telewizora.

## **HDMI CEC ARC**

Telewizor obsługuje również funkcję ARC (Audio Return Channel). Ta funkcja jest łączem audio, które ma zastąpić inne kable między telewizorem a systemem audio (amplitunerem A/V lub systemem głośników). Podłącz system audio do wejścia HDMI 2 w telewizorze, aby włączyć funkcję ARC.

Aby aktywować funkcję ARC, opcja Głośniki powinna być ustawiona jako Zewnętrzny system audio. Dostęp do tej opcji można uzyskać w trybie telewizji na żywo lub z ekranu głównego, podążając następującą ścieżką: *Opcje TV > Ustawienia > Preferencje urządzenia > Dźwięk*. Gdy funkcja ARC jest aktywna, telewizor automatycznie wyciszy inne wyjścia audio. Dźwięk będzie słyszalny tylko z podłączonych urządzeń audio. Przyciski regulacji głośności na pilocie zostaną przekierowane do podłączonego urządzenia audio. Oznacza to, że nadal można sterować głośnością podłączonego urządzenia za pomocą pilota telewizora.

**Uwaga:** HDMI ARC jest obsługiwane tylko przez jedno wejście, które jest specjalnie oznaczone jako ARC.

### 7.5.7 Moc

- **Sleep Timer:** Ustaw czas, po którym telewizor automatycznie się wyłączy i przejdzie w tryb czuwania.
- **Obraz wyłączony:** Wybierz tę opcję i naciśnij przycisk **OK**, aby wyłączyć ekran. Naciśnij przycisk na pilocie lub telewizorze, aby ponownie włączyć ekran. Należy pamiętać, że nie można włączyć ekranu za pomocą przycisków Głośność +/-, Wyciszenie i Tryb gotowości. Przyciski te będą działać normalnie.
- **Wyłącznik czasowy:** ustawienie czasu, po którym telewizor wyłączy się automatycznie. Ustaw jako Off, aby wyłączyć.
- **No Signal Auto Power Off:** Określa sposób zachowania telewizora w przypadku wykrycia braku sygnału z aktualnie ustawionego źródła wejściowego. Ustaw czas, po którym telewizor ma się samoczynnie wyłączyć, lub ustaw opcję Wyłącz, aby wyłączyć telewizor.
- **Automatyczne uśpienie:** Ustawienie, po jakim okresie bezczynności telewizor powinien automatycznie przełączyć się w tryb czuwania.

### 7.5.8 Zdjęcie

Tutaj można dostosować ustawienia obrazu.

#### Tryb obrazu

Ustaw tryb obrazu zgodnie z własnymi preferencjami lub wymaganiami. Tryb obrazu można ustawić na jedną z następujących opcji: Użytkownik, Standardowy, Żywy, Sport, Film, Gra i Oszczędzanie energii.

#### Tryb użytkownika

Podświetlenie, jasność, kontrast, nasycenie, odcień i ostrość zostaną dostosowane do wybranego trybu obrazu. Jeśli jedno z tych ustawień zostanie zmienione ręcznie, tryb obrazu zostanie automatycznie zmieniony na Użytkownika, o ile nie został wcześniej ustawiony jako Użytkownik.

- **Podświetlenie:** Ręczna regulacja poziomu podświetlenia ekranu. Ta opcja nie będzie dostępna, jeśli opcja Automatyczne podświetlenie nie jest ustawiona jako Wyłączone.
- **Jasność:** Regulacja wartości jasności ekranu.
- **Kontrast:** Regulacja wartości kontrastu ekranu.
- **Kolor:** Regulacja wartości nasycenia kolorów na ekranie.
- **Odcień:** Regulacja wartości odcienia ekranu.
- **Ostrość:** Dostosowanie wartości ostrości obiektów wyświetlanych na ekranie.

## Temperatura barwowa

Ustaw preferowaną temperaturę barwową. Dostępne będą opcje Użytkownika, Chłodna, Standardowa i Ciepła. Wartości wzmocnienia koloru czerwonego, zielonego i niebieskiego można dostosować ręcznie. Jeśli jedna z tych wartości zostanie zmieniona ręcznie, opcja Temperatura barwowa zostanie zmieniona na Użytkownika, jeśli nie jest już ustawiona na Użytkownika.

## Zaawansowane wideo

- **DNR:** Dynamiczna redukcja szumów (DNR) to proces usuwania szumów z sygnału cyfrowego lub analogowego. Ustaw preferencje DNR jako Niski, Średni, Silny, Automatyczny lub wyłącz go.
- **MPEG NR:** Redukcja szumów MPEG usuwa szumy blokowe wokół konturów i szumy w tle. Ustaw preferencje MPEG NR jako Niski, Średni, Silny lub wyłącz ją.
- **Max Vivid:** Ta opcja znacznie zwiększa kontrast, jasność i ostrość. Można ją włączyć lub wyłączyć.
- **Adaptacyjna regulacja jasności:** Adaptacyjna kontrola Luma dostosowuje ustawienia kontrastu globalnie zgodnie z histogramem treści, aby zapewnić głębszą czerń i jaśniejszą biel. Ustaw preferencje Adaptive Luma Control jako Niski, Średni, Silny lub wyłącz ją.
- **Lokalna kontrola kontrastu:** Lokalne wzmocnienie kontrastu próbuje zwiększyć wygląd dużych przejść między światłem a ciemnością, podobnie jak wyostrzanie za pomocą maski wyostrzającej zwiększa wygląd małych krawędzi.
- **Odcień skóry:** Opcja Odcień cielisty umożliwi dopracowanie kolorów skóry na zdjęciach bez wpływu na inne kolory na ekranie.
- **DI Film Mode:** Jest to funkcja wykrywania kadencji 3:2 lub 2:2 dla zawartości filmowej 24 fps i poprawia efekty uboczne (takie jak efekt przeplotu lub judder), które są powodowane przez te metody ściągania. Ustaw preferencję DI Film Mode jako Auto lub wyłącz ją. Ten element jest niedostępny, jeśli włączony jest tryb PC (opcjonalny).
- **Blue Stretch:** Ludzkie oko postrzega chłodniejsze odcienie bieli jako jaśniejsze. Funkcja Blue Stretch zmienia balans bieli średnich i wysokich poziomów szarości na chłodniejsze temperatury barwowe. Funkcję tę można włączyć lub wyłączyć.
- **Tryb PC:** Tryb PC to tryb, który ogranicza niektóre algorytmy przetwarzania obrazu, aby zachować typ sygnału. Może on być przydatny zwłaszcza w przypadku wejść RGB. Włącz lub wyłącz funkcję Tryb PC.
- **HDMI RGB Range (Zakres HDMI RGB):** Ustawienie to należy dostosować do zakresu sygnału wejściowego RGB źródła HDMI. Może to być ograniczony zakres (16-235) lub pełny zakres (0-255). Ustaw preferowany zakres HDMI RGB. Dostępne są opcje Auto, Full i Limit. Ten element nie będzie dostępny, jeśli źródło wejściowe nie jest ustawione jako HDMI.
- **Niski poziom światła niebieskiego:** Po otwarciu zmniejsz współczynnik niebieskiego światła, a obraz zmieni kolor na żółty.

## Przywróć ustawienia domyślne

Resetowanie ustawień wideo do domyślnych ustawień fabrycznych.

### 7.5.9 Dźwięk

W tym menu można dostosować ustawienia dźwięku.

- **Dźwięki systemowe:** Dźwięk systemowy to dźwięk odtwarzany podczas nawigacji lub wybierania elementu na ekranie telewizora. Podświetl tę opcję i naciśnij **OK**, aby włączyć lub wyłączyć tę funkcję.
- **Styl dźwięku:** W celu łatwej regulacji dźwięku można wybrać ustawienie wstępne. Dostępne są opcje Użytkownik, Standardowy, Żywy, Sport, Film, Muzyka lub Wiadomości. Ustawienia dźwięku zostaną dostosowane zgodnie z wybranym stylem dźwięku.
- **Balans:** Regulacja balansu lewej i prawej głośności dla głośników i słuchawek.
- **Basy:** Regulacja poziomu niskich tonów.
- **Tony wysokie:** Regulacja poziomu wysokich tonów.
- **Dźwięk przestrzenny włączony/wyłączony:** Aktywuje tryb przestrzenny głośników telewizora.
- **Equalizer Detail:** Ustawia parametry korektora w trybie dźwięku użytkownika. Uwaga: W tym menu można wybrać jeden z fabrycznie zainstalowanych trybów dźwięku lub ręcznie ustawić opcje Balance (Balans), Bass (Basy), Treble (Tony wysokie), Surround sound (Dźwięk przestrzenny) lub Equaliser detail (Szczegóły korektora).
- **Opóźnienie głośnika:** Regulacja opóźnienia dźwięku głośnika.
- **Wyjście cyfrowe:** Ustaw preferencje cyfrowego wyjścia dźwięku. Dostępne opcje to: Auto, Bypass, PCM, Dolby Digital Plus i Dolby Digital
- **Opóźnienie wyjścia cyfrowego:** Regulacja wartości opóźnienia SPDIF.
- **Automatyczna regulacja głośności:** Dzięki funkcji automatycznej regulacji głośności można ustawić telewizor tak, aby automatycznie niwelował nagłe różnice głośności. Zazwyczaj na początku reklam lub podczas przełączania kanałów. Wybierz tę opcję i naciśnij przycisk OK, aby ją włączyć lub wyłączyć.
- **Tryb downmix:** Ustaw preferencje konwersji wielokanałowych sygnałów audio na dwukanałowe sygnały audio. Naciśnij przycisk **OK**, aby wyświetlić opcje i dokonać ustawień. Dostępne są opcje Stereo i Surround. Podświetl preferowaną opcję i naciśnij przycisk OK, aby ją ustawić.
- **Wzmacniacz dialogów:** Pomaga poprawić przejrzystość i zrozumiałość wypowiedzianych słów w treści audio. Jest to szczególnie przydatne podczas oglądania filmów, programów telewizyjnych lub wideo, w których dialogi mogą być trudne do usłyszenia z powodu hałasu w tle, muzyki lub efektów dźwiękowych.
- **Przywróć ustawienia domyślne:** Resetowanie ustawień dźwięku do domyślnych ustawień fabrycznych.

### **7.5.10 Przechowywanie**

Tutaj można sprawdzić stan całkowitej przestrzeni dyskowej w telewizorze i podłączonych urządzeniach. Aby wyświetlić szczegółowe informacje o użytkowaniu, podświetl "Partycja pamięci wewnętrznej" lub "Podłączone urządzenie pamięci zewnętrznej" i naciśnij przycisk **OK**. Wyświetlane są również opcje wysuwania i formatowania podłączonych urządzeń pamięci masowej. Opcjonalnie można zwiększyć pojemność pamięci masowej, podłączając zewnętrzne urządzenie pamięci masowej, takie jak zewnętrzny dysk twardy lub pamięć USB, do jednego z portów USB telewizora. Podłączone urządzenie pamięci masowej można skonfigurować jako rozszerzenie pamięci masowej telewizora.

### **7.5.11 Ekran główny**

Dostosowywanie ekranu głównego. Wybierz kanały, które mają być wyświetlane na ekranie głównym. Organizuj aplikacje i gry, zmieniaj ich kolejność lub pobieraj dodatkowe.

Więcej informacji na temat funkcji dostępnych na ekranie głównym można znaleźć w rozdziale 6 niniejszej instrukcji obsługi.

### **7.5.12 Tryb sprzedaży detalicznej**

Podświetl "Tryb detaliczny" i naciśnij **OK**. Podświetl "Dalej" i naciśnij **OK**, jeśli chcesz kontynuować. Tryb detaliczny można włączyć, aby go aktywować, lub wyłączyć, aby go dezaktywować.

W trybie sprzedaży detalicznej ustawienia telewizora są skonfigurowane do użytku detalicznego, a obsługiwane funkcje telewizora i informacje techniczne telewizora są wyświetlane na ekranie. Po aktywowaniu trybu sprzedaży detalicznej na ekranie pojawi się powiadomienie.

### **7.5.13 Asystent Google**

Wybierz swoje aktywne konto, przeglądaj uprawnienia, wybierz, które aplikacje mają być uwzględnione w wynikach wyszukiwania, aktywuj bezpieczny filtr wyszukiwania i przeglądaj licencje open source.

### **7.5.14 Google Cast**

Po uruchomieniu funkcji Chromecast z urządzenia mobilnego, które znajduje się w tej samej sieci co telewizor, telewizor zostanie rozpoznany jako urządzenie Google Cast i umożliwi Asystentowi Google i innym usługom wybudzenie telewizora i reagowanie na podłączone urządzenia Chromecast. Możliwe będzie strumieniowe przesyłanie treści lub lokalnych treści multimedialnych z urządzeń mobilnych do telewizora.

Wybierz preferencje dotyczące dostępności Google Cast. Dostępne są trzy opcje ustawień:

- **Zawsze:** Telewizor będzie zawsze widoczny dla innych urządzeń obsługujących tę funkcję (nawet jeśli jest w trybie czuwania, a ekran jest wyłączony).
- **Podczas przesyłania:** Telewizor będzie widoczny tylko podczas korzystania z funkcji Chromecast.
- **Nigdy:** Telewizor nie będzie widoczny dla innych urządzeń.

### 7.5.15 Wygaszacz ekranu

Zarządzaj opcjami wygaszacza ekranu i ustaw czas rozpoczęcia aktywacji wygaszacza ekranu, gdy urządzenie jest nieaktywne.

### 7.5.16 Oszczędzanie energii

Ustawianie czasu wyłączenia telewizora.

### 7.5.17 Lokalizacja

W tym menu można określić, czy lokalizacja użytkownika może być określana przez Wi-Fi, a także zezwolić lub nie zezwolić aplikacjom Google i innych firm na korzystanie z informacji o lokalizacji telewizora.

### 7.5.18 Użytkowanie i diagnostyka

Automatyczne wysyłanie danych użytkowania i informacji diagnostycznych do Google.

### 7.5.19 Dostępność

W tym menu można znaleźć różne opcje ułatwiające oglądanie telewizji i sterowanie nią osobom niepełnosprawnym.

### 7.5.20 Restart

Po wybraniu opcji "Restart" telewizor uruchomi się ponownie.

## 7.6 Piloty i akcesoria

W tym rozdziale menu wyjaśniono, w jaki sposób można podłączyć do telewizora urządzenia Bluetooth, takie jak soundbar, słuchawki, głośniki, mysz i klawiatura lub kontroler do gier.

- Ustaw urządzenie, które chcesz podłączyć do telewizora, w tryb parowania.
- Wybierz "Dodaj urządzenie" i naciśnij **OK** na pilocie, aby rozpocząć wyszukiwanie urządzeń Bluetooth w trybie parowania.



- Dostępne urządzenia zostaną rozpoznane i wyświetlone na liście.
- Wybierz żądane urządzenie z listy i naciśnij przycisk **OK**, aby rozpocząć proces parowania z telewizorem.
- Po zakończeniu procesu parowania urządzenia połączone przez Bluetooth zostaną wyświetlone w tym menu.

## 8 MMP Player

Odtwarzacz MMP Player umożliwia odtwarzanie danych multimedialnych z zewnętrznych urządzeń pamięci masowej.

Podłącz urządzenie pamięci masowej USB do jednego z wejść USB w telewizorze, aby przeglądać zdjęcia, odtwarzać muzykę lub oglądać pliki wideo zapisane na podłączonym urządzeniu pamięci masowej USB.

Aby rozpocząć, uruchom aplikację MMP z ekranu głównego i wybierz żądany typ nośnika. Przejdź do pliku, który chcesz otworzyć i naciśnij przycisk **OK**. Aby uzyskać więcej informacji na temat innych dostępnych funkcji przycisków, postępuj zgodnie z instrukcjami wyświetlanymi na ekranie.

Do odtwarzania plików multimedialnych z zewnętrznych urządzeń pamięci masowej USB można również użyć dowolnego odtwarzacza multimedialnego dostępnego do pobrania w sklepie Google Play.

### Uwaga:

- W zależności od pojemności pamięci podłączonego urządzenia USB, wyświetlenie plików na liście może potrwać kilka sekund. Nie należy odłączać dysku podczas odtwarzania pliku.
- Pojemność pamięci masowej większa niż 2 TB nie jest obsługiwana.
- Telewizor rozpoznaje tylko zewnętrzne urządzenia pamięci masowej sformatowane w systemach plików **FAT32 lub NTFS**. Aby sformatować zewnętrzne urządzenie pamięci masowej, należy użyć laptopa lub komputera PC.

## 9 Telewizja na żywo

Wybierz aplikację TV na żywo na ekranie głównym i naciśnij przycisk **OK**, aby ją uruchomić. Naciśnij przycisk **Menu** na pilocie, aby wyświetlić opcje menu telewizji na żywo.

## 9.1 Kanały

Naciśnij przycisk **Menu** w trybie telewizji na żywo. Naciśnij przycisk kierunkowy w górę, aby wyświetlić menu "Kanały".

### 9.1.1 Elektroniczny przewodnik po programach (EPG)

Funkcja elektronicznego przewodnika po programach (EPG) w telewizorze umożliwia łatwe przeglądanie harmonogramu kanałów aktualnie dostępnych na liście kanałów. Należy pamiętać, że dostępność tej funkcji zależy od programu.

Aby uzyskać dostęp do elektronicznego przewodnika po programach w trybie telewizji na żywo, wystarczy wybrać odpowiednią opcję menu lub nacisnąć przycisk **Guide** na pilocie zdalnego sterowania. Aby powrócić do telewizji na żywo, naciśnij przycisk **Wstecz** na pilocie zdalnego sterowania.

Poruszaj się po przewodniku po programach za pomocą przycisków kierunkowych na pilocie zdalnego sterowania. Użyj przycisków kierunkowych góra/dół lub przycisków **Program +/-**, aby przeglądać kanały, a przycisków kierunkowych prawo/lewo, aby wybrać żądane wydarzenie na podświetlonym kanale. Szczegółowe informacje, takie jak pełna nazwa wydarzenia, czas rozpoczęcia i zakończenia, data, gatunek i krótki opis zostaną wyświetlone w dolnej części ekranu, jeśli są dostępne.

Zdarzenia można łatwo filtrować, naciskając **niebieski** przycisk na pilocie zdalnego sterowania, oferujący różne opcje filtrowania w celu szybkiego zlokalizowania zdarzeń preferowanego typu. Aby uzyskać więcej informacji o podświetlonym wydarzeniu, naciśnij **żółty** przycisk, aby wyświetlić szczegółowe informacje.

Aby wyświetlić zdarzenia z poprzedniego lub następnego dnia, wystarczy nacisnąć odpowiednio **czerwony** lub **zielony** przycisk. Funkcje te są przypisane do kolorowych przycisków na pilocie zdalnego sterowania, jeśli są one dostępne. Szczegółowe informacje na temat funkcji poszczególnych przycisków można znaleźć w instrukcjach ekranowych.

### 9.1.2 Kanał

Więcej informacji można znaleźć w rozdziale 9.1.

## 9.2 Opcje TV

Dostępne są następujące opcje: Źródło, Obraz, Dźwięk, Zasilanie, Opcje zaawansowane i Ustawienia.

## 9.2.1 Źródło

Wyświetlenie listy dostępnych źródeł wejściowych. Wybierz żądane źródło i naciśnij przycisk **OK**, aby je przełączyć.

## 9.2.2 Zdjęcie

Otwórz ustawienia obrazu. Jak dostosować te ustawienia, patrz 7.5.8.

## 9.2.3 Dźwięk

Otwórz ustawienia dźwięku. Jak dostosować te ustawienia, patrz 7.5.9.

## 9.2.4 Moc

Otwórz ustawienia zasilania. Jak dostosować te ustawienia, patrz 7.5.7.

## 9.2.5 Opcje zaawansowane

### Audio

- Język audio: Ustaw preferowany język dźwięku. Wybór preferowanego języka audio jest szczególnie ważny w przypadku kanałów telewizyjnych nadających w kilku językach.
- Drugi język audio: Ustaw drugi preferowany język
- Ścieżki dźwiękowe: Wyświetlane są dostępne opcje ścieżek dźwiękowych.

### Konfiguracja

- Niebieskie wyciszenie: Włącz/wyłącz tę funkcję zgodnie z własnymi preferencjami. Po jej włączeniu na ekranie wyświetlane będzie niebieskie tło, gdy nie będzie dostępny żaden sygnał.
- Domyślny kanał: Ustaw preferencje domyślnego kanału startowego. Gdy Tryb wyboru jest ustawiony jako Wybór użytkownika, opcja Pokaż kanały stanie się dostępna. Podświetl i naciśnij OK, aby wyświetlić listę kanałów. Podświetl kanał i naciśnij OK, aby dokonać wyboru. Wybrany kanał będzie wyświetlany po każdym ponownym włączeniu telewizora z trybu szybkiego czuwania. Jeśli Tryb wyboru jest ustawiony jako Ostatni stan, wyświetlony zostanie ostatnio oglądany kanał.
- Podtytuł:
  - Napisy analogowe: Ustaw tę opcję jako Off (Wył.), On (Wł.) lub Mute (Wycisz). Jeśli wybrana zostanie opcja Wycisz, analogowe napisy będą wyświetlane na ekranie, ale głośniki zostaną jednocześnie wyciszone.
  - Cyfrowe napisy: Ustaw tę opcję jako Wył. lub Wł.
  - Ścieżki napisów: Ustaw preferencje ścieżki napisów, jeśli jest dostępna.

- Język napisów cyfrowych: Ustaw jedną z wymienionych opcji językowych jako pierwszy preferowany język napisów cyfrowych.
- Drugi cyfrowy język napisów: Ustaw jedną z wymienionych opcji językowych jako preferowany drugi język napisów cyfrowych. Jeśli język wybrany w opcji Język napisów cyfrowych nie jest dostępny, napisy będą wyświetlane w tym języku.
- Typ napisów: Ustaw tę opcję jako Normalny lub Niedosłyszający. Jeśli wybrana jest opcja Niedosłyszający, zapewnia ona usługi napisów dla widzów niesłyszących i niedosłyszających z dodatkowymi opisami.
- Teletekst:
  - Język teletekstu cyfrowego: Ustawienie języka teletekstu dla transmisji cyfrowych.
  - Język strony dekodowania: Ustawienie języka strony dekodowania dla wyświetlania teletekstu.
- Informacje o systemie: Wyświetla szczegółowe informacje systemowe dotyczące bieżącego kanału, takie jak poziom sygnału, jakość sygnału, częstotliwość itp.

## 9.2.6 Ustawienia

Menu ustawień zostało szczegółowo opisane w rozdziale 7 niniejszej instrukcji obsługi.

## 9.3 Rekord

W trybie telewizji na żywo naciśnij przycisk **Menu**, a następnie przycisk kierunkowy w dół, aby wyświetlić menu "Nagrywanie".

### 9.3.1 Natychmiastowe nagrywanie

Naciśnij i przytrzymaj przycisk **Ustawienia** podczas oglądania telewizji na żywo. Na ekranie telewizora zostanie wyświetlona wirtualna klawiatura. Wybierz ikonę nagrywania i naciśnij przycisk OK na pilocie, aby rozpocząć nagrywanie. Aby zatrzymać nagrywanie, wybierz ikonę Stop na wirtualnej klawiaturze.

### 9.3.2 Lista rekordów

Wyświetlanie listy wszystkich nagranych programów. Podświetl nagranie i naciśnij **żółty** przycisk, aby je usunąć, lub naciśnij **niebieski** przycisk, aby wyświetlić szczegółowe informacje. Użyj **czerwonego** i **zielonego** przycisku do przewijania strony w górę i w dół.

### 9.3.3 Informacje o urządzeniu

Wyświetl podłączone urządzenia pamięci masowej USB. Podświetl wybrane urządzenie i naciśnij **OK**, aby wyświetlić dostępne opcje.

- **Ustaw przesunięcie czasowe:** Wybierz wybrane urządzenie pamięci masowej USB lub

jego partycję do nagrywania z przesunięciem czasowym.

- **Set PVR:** Oznaczenie wybranego urządzenia pamięci masowej USB lub jego partycji jako PVR.
- **Format:** Sformatuj urządzenie pamięci masowej USB, które ma być używane do nagrywania PVR. Należy pamiętać, że urządzenie pamięci masowej USB musi być już sformatowane w systemie FAT-32 lub NTFS, aby mogło zostać rozpoznane przez telewizor.
- **Test prędkości:** Uruchomienie testu prędkości dla wybranego urządzenia pamięci masowej USB. Wynik testu zostanie wyświetlony po jego zakończeniu.

### 9.3.4 Lista harmonogramów

Przypomnienia lub timery nagrywania można dodawać za pomocą menu Lista harmonogramów. Podświetl listę harmonogramów i naciśnij przycisk **OK**. Wcześniej ustawione timery są wyświetlane, jeśli są dostępne.

Wybierz "Add" (Dodaj) w oknie dialogowym, aby dodać nagranie timera. Na ekranie wyświetlone zostanie menu "Schedule list". Możesz określić typ timera, ustawiając opcję Schedule type (Typ harmonogramu) jako Reminder (Przypomnienie) lub Recording (Nagrywanie). Jeśli ustawione są inne parametry, podświetl "Dodaj" i naciśnij **OK**. Timer zostanie dodany do listy.

Jeśli jest to możliwe, można również edytować lub usuwać timery z tej listy. Podświetl wybrany timer i naciśnij przycisk **OK**. Opcje Edytuj i Usuń zostaną wyświetlone w dolnej części ekranu. Podświetl żądaną opcję i naciśnij **OK**. Po edycji timera można zastąpić istniejący timer lub dodać go jako nowy timer. Jeśli wybierzesz opcję Zastąp timer, zostanie on zapisany z nowymi ustawieniami. Jeśli wybierzesz opcję Dodaj timer, zostanie on dodany do listy jako nowy timer. Naciśnij **OK**, aby kontynuować. Jeśli chcesz usunąć timer, na ekranie zostanie wyświetlone okno dialogowe z potwierdzeniem. Podświetl "Tak" i naciśnij **OK**, aby usunąć wybrany timer.

Jeśli przedziały czasowe dwóch timerów nakładają się na siebie, wyświetlany jest komunikat ostrzegawczy. Nie można ustawić więcej niż jednego timera dla tego samego przedziału czasu.

Naciśnij przycisk **Wstecz**, aby zamknąć listę harmonogramów.

### 9.3.5 Tryb przesunięcia czasowego

W trybie nagrywania z przesunięciem czasowym program jest wstrzymywany na ekranie telewizora i jednocześnie nagrywany w tle na podłączonym nośniku pamięci USB. Funkcja nagrywania z przesunięciem czasowym musi być najpierw aktywowana w Menu / Record / Device Info / USB Drive / **OK** / Set Time shift / **OK**

Aby włączyć nagrywanie z przesunięciem czasowym podczas oglądania programu w trybie telewizji na żywo, naciśnij i przytrzymaj przycisk **Menu**. Na ekranie zostanie wyświetlona wirtualna klawiatura.

- Wybierz ikonę Pauza i naciśnij **OK**, aby rozpocząć nagrywanie z przesunięciem czasowym.
- Wybierz ikonę odtwarzania i naciśnij przycisk OK, aby wznowić odtwarzanie od miejsca, w którym rozpoczęto nagrywanie z przesunięciem czasowym.
- Wybierz symbol Stop, aby zakończyć nagrywanie z przesunięciem czasowym i kontynuować transmisję telewizyjną w czasie rzeczywistym.

**Uwaga:** Przy pierwszym użyciu funkcji Time Shift na ekranie telewizora wyświetlane jest okno dialogowe konfiguracji dysku twardego. Wybierz oferowane opcje konfiguracji i postępuj zgodnie z instrukcjami w menu konfiguracji funkcji Time Shift. Można wybrać automatyczny lub ręczny tryb konfiguracji. W trybie ręcznym można sformatować urządzenie pamięci masowej USB i określić lokalizację pamięci masowej, która będzie używana do nagrywania Time Shift.

Funkcja nagrywania z przesunięciem czasowym nie jest dostępna dla programów radiowych.

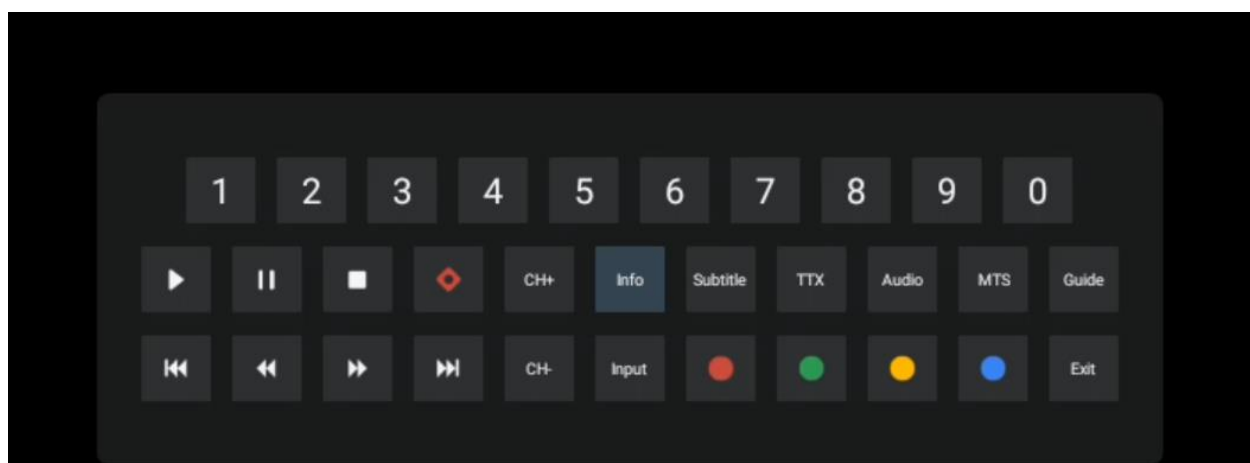

## 10 Zarządzanie kanałami

Aby edytować listę kanałów, należy najpierw upewnić się, że funkcja LCN jest wyłączona w menu ustawień kanału. Można to zrobić w menu Kanał wraz z innymi opcjami zarządzania kanałami.

- Otwórz aplikację TV na żywo.
- Naciśnij **OK**, aby otworzyć listę kanałów.
- Naciśnij **czerwony** przycisk, aby otworzyć zarządzanie kanałami.

Wykonaj poniższe kroki, aby edytować kanały indywidualnie:

### **Kanał SKIP**

Po ustawieniu pomijania kanału nie będzie on już wyświetlany na liście kanałów ani w przewodniku po programach, nawet po ponownym uruchomieniu telewizora, ale kanał nie zostanie usunięty.

- Wybierz opcję Pomiń kanały.
- Wybierz kanały, które chcesz pominąć.

### **Kanał SWAP**

Przełączanie pozycji kanałów na liście kanałów.

- Wybierz opcję Zamiana kanałów.
- Wybierz kanał, który chcesz zamienić (na przykład kanał 1).
- Wybierz kanał, z którym chcesz przełączyć jego pozycję (na przykład kanał 16).
- Potwierdź, naciskając przycisk **OK**.

### **Kanał MOVE**

Zmiana położenia kanałów na liście kanałów.

- Wybierz opcję Przesunięcie kanału
- Aby zmienić pozycję kanału, wybierz kanał, który chcesz PRZESUNĄĆ (na przykład kanał 1).
- Przesuń go na numer, na który chcesz przenieść kanał (na przykład kanał 5).
- Po wybraniu pozycji naciśnij **niebieski** przycisk na pilocie - pojawi się komunikat ostrzegawczy.
- Wybierz "Tak" i naciśnij **OK** na pilocie. Kanał zostanie przesunięty do żądanej pozycji.

### **Kanał EDIT**

Dostosowywanie i zarządzanie kanałami zapisanymi w telewizorze.

- Wybierz opcję EDYCJA KANAŁU
- Wybierz kanał, który chcesz EDYTOWAĆ (na przykład kanał 1).
- Teraz możesz edytować numer kanału i jego nazwę.

### **Usuń kanał**

Usuwanie niechcianych kanałów z listy kanałów. Należy pamiętać, że ponowne wyświetlenie wcześniej usuniętych kanałów wymaga przeprowadzenia skanowania kanałów.

- Wybierz Usuń kanał
- Wybierz kanał, który chcesz usunąć (na przykład kanał 5).
- Naciśnij **niebieski** przycisk na pilocie - pojawi się komunikat ostrzegawczy.
- Wybierz "Tak" i naciśnij **OK** na pilocie. Kanał zostanie usunięty z listy.

## 11 Sklep Google Play

Aby uzyskać dostęp do różnych aplikacji na telewizor, uruchom Sklep Google Play. Podobnie jak na smartfonie, możesz płynnie instalować aplikacje od zewnętrznych dostawców, firm lub studiów gier.

W sklepie Google Play można znaleźć szeroki wybór aplikacji zgodnych z Android TV. Jeśli nie możesz znaleźć określonej aplikacji w sklepie Google Play telewizora, ale jest ona dostępna w sklepie Google Play na urządzeniu mobilnym lub tablecie, oznacza to, że aplikacja nie jest zoptymalizowana lub certyfikowana do użytku na Android TV.

Czasami niektóre aplikacje opracowane dla smartfonów nie mają odpowiedniej wersji dla Android TV. W takich przypadkach można przesyłać strumieniowo zawartość z aplikacji na urządzeniu mobilnym do telewizora za pomocą Google Cast, jeśli jest obsługiwany.

## 12 Rozwiązywanie problemów

Brak zasilania	Sprawdź, czy przewód zasilający telewizora jest podłączony. Jeśli zasilanie nadal nie jest dostępne, naciśnij przycisk On/Off z tyłu podstawy, odłącz zasilanie, a następnie podłącz je ponownie po 10 sekundach. Naciśnij ponownie przycisk On/Off i włącz telewizor za pomocą pilota zdalnego sterowania.
Sygnal nie jest odbierany prawidłowo	Podwójne lub fantomowe obrazy mogą pojawiać się na ekranie telewizora, jeśli w pobliżu znajdują się wysokie budynki lub góry. Obraz można wyregulować ręcznie: należy zapoznać się z instrukcją regulacji noniusza lub wyregulować kierunek anteny zewnętrznej.  Jeśli używana jest antena wewnętrzna, w pewnych okolicznościach odbiór sygnału może być utrudniony. Dostosuj kierunek anteny, aby uzyskać optymalny odbiór. Jeśli to nie poprawi odbioru, może być konieczne przełączenie na antenę zewnętrzną.
Brak zdjęcia	Sprawdź, czy kabel antenowy z tyłu jest prawidłowo podłączony. Wyświetl inne kanały, aby sprawdzić, czy problem nadal występuje.
Wideo pojawia się bez dźwięku	Spróbuj zwiększyć głośność. Sprawdź, czy telewizor jest wyciszony.
Dźwięk jest obecny, ale obraz nie pojawia się lub jest przebarwiony.	Spróbuj dostosować kontrast i jasność.
Szum statyczny wpływa na jakość obrazu i dźwięku	Sprawdź, czy antena z tyłu jest prawidłowo podłączona.
Przerywane linie na ekranie	Urządzenia elektryczne, takie jak suszarki do włosów, odkurzacze itp. mogą zakłócać działanie telewizora. Należy wyłączyć te urządzenia.
Pilot nie działa	Sprawdź, czy baterie są prawidłowo umieszczone lub spróbuj użyć nowych



	<p>baterii z pilotem zdalnego sterowania.</p> <p>Spróbuj użyć pilota w mniejszej odległości od telewizora.</p> <p>Sprawdź, czy pilot pojawia się wśród urządzeń połączonych przez Bluetooth w następującym menu: Ustawienia &gt; Piloty i akcesoria.</p>
Problemy są nierozwiązane	<p>Jeśli problemy nadal występują, nie należy podejmować prób samodzielnej naprawy telewizora. Należy skontaktować się z pomocą techniczną firmy Thomson. Kontakt można uzyskać pod adresem <a href="https://tv.mythomson.com/support/">https://tv.mythomson.com/support/</a>.</p>

## 13 Specyfikacja techniczna

32HA4M44	
Napięcie robocze	100-240 V, 50-60 Hz
Specyfikacja zasilacza DC (wyjście)	19 V/3.42A, 64.98W
Dźwięk (DTS HD)	nie
Moc wyjścia audio	2 x 8
Pobór mocy (W)	65
Pobór mocy w trybie czuwania (W)	< 0,5
Waga ze stojakiem (kg)	18.1
Wymiary telewizora dł. x szer. x wys. (z podstawą) (mm)	734x426x1332
Wyświetlacz	32"/81 cm
Rozdzielczość ekranu	1366x768
Informacje o akumulatorze	Akumulator litowo-jonowy 6200 mAh, 14,4 V, 86,4 Wh

### 13.1 Ograniczenia krajowe

Przeznaczony wyłącznie do użytku wewnątrz pomieszczeń w państwach członkowskich UE i EFTA.

AT	BE	BG	CH	CY	CZ	DE	DK	EE	ES	FI	FR
GR	HR	HU	IE	IS	IT	LI	LT	LU	LV	MT	NL
NO	PL	PT	RO	SI	SK	SE	TR	UK	(NI)		

### 13.2 Licencje

Zastrzega się prawo do zmian. W wyniku ciągłych badań i rozwoju specyfikacje techniczne, konstrukcja i wygląd produktów mogą ulec zmianie. Google, Google Play, Android TV, Google Cast i inne znaki są znakami towarowymi Google LLC. Asystent Google nie jest dostępny w niektórych językach i krajach. Dostępność usług zależy od kraju i języka. Netflix jest zastrzeżonym znakiem towarowym Netflix, Inc. Wymagane członkostwo w serwisie Netflix. Apple TV jest znakiem towarowym firmy Apple Inc. zarejestrowanym w Stanach Zjednoczonych oraz innych krajach i regionach. Wi-Fi jest zastrzeżonym znakiem towarowym Wi-Fi Alliance®.

Terminy HDMI i HDMI High-Definition Multimedia Interface oraz logo HDMI są znakami towarowymi lub zastrzeżonymi znakami towarowymi HDMI Licensing Administrator, Inc. w Stanach Zjednoczonych i innych krajach. Wyprodukowano na licencji Dolby Laboratories. Dolby, Dolby Audio i symbol podwójnego D są znakami towarowymi Dolby Laboratories Licensing Corporation. Wszelkie prawa zastrzeżone. Wszystkie nazwy produktów są znakami towarowymi lub zastrzeżonymi znakami towarowymi odpowiednich właścicieli. ©2025 StreamView GmbH, Franz-Josefs-Kai 1, 1010 Wiedeń, Austria, [contact@streamview.com](mailto:contact@streamview.com) . Ten produkt został wyprodukowany i jest sprzedawany na odpowiedzialność StreamView GmbH. THOMSON i logo THOMSON są znakami towarowymi używanymi na licencji przez StreamView GmbH - więcej informacji na stronie [www.thomson-brand.com](http://www.thomson-brand.com).